

フレーム

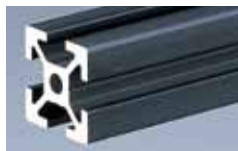

SF-20-20 P.36



SF-20-20 BLACK P.36

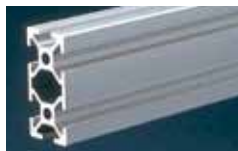

SF-20-40 P.36

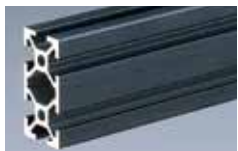

SF-20-40 BLACK P.36



SF-20-60 P.37



SF-20-80 P.37



SF-40-40-2S P.37

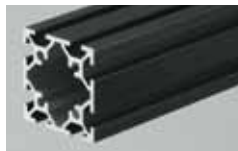

SF-40-40-2S BLACK P.37



SF-40-60-SS P.38



SF-40-80-SS P.38



SF-20-20-1F P.38



SF-20-20-1F BLACK P.38



SF-20-20-2F P.39



SF-20-20-2F BLACK P.39

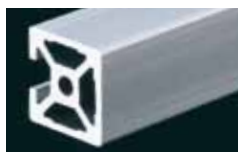

SF-20-20-3F P.39



SF-20-20-2H P.39

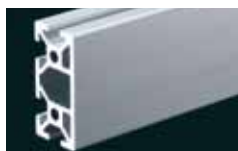

SF-20-40-1F P.40



NEW SF-20-40-2F P.40



NEW SF-20-40-2F BLACK P.40



SF-40-40-2S-1F P.41



SF-40-40-2S-2F P.41



SF-20-40-40 P.41



SF-20-20-R P.42



SF-40-40-2S-R P.42



SF-25-25 P.42

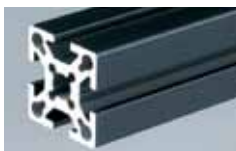

SF-25-25 BLACK P.42



SF-20-DE45 P.43



SF-20-DE30 P.43



SF-20-DE60 P.43

ブラケット



D Bracket SS P.44



NEW D Bracket Flat SS P.44



NEW D Bracket Cross SS P.45



D Bracket Spacer SS P.45



D Bracket 2040 P.45



Hard Bracket SS P.46



Hard Bracket SSG P.46



Hard Bracket SSW2020 P.46



Anti-rotation Hard Bracket SS P.47



Anti-rotation Hard Bracket SSG P.47



ハードブラケット
SS2040 P.48



ハードブラケット
SSG2040 P.48



ハードブラケット
SSW2040 P.48



ハードブラケット
SS2060 P.49

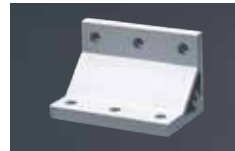

ハードブラケット
SSG2060 P.49



ハードブラケット
SSW2060 P.49

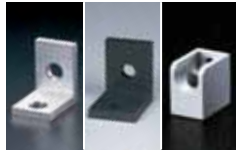

アングルブラケットSS
アングルブラケットハードSS P.50

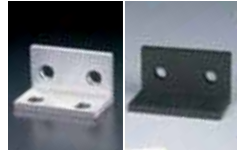

アングルブラケット
SS2040 P.50



アングルブラケット
SS2060 P.50



オフセットアングル
SS2040 P.51



QCジョイントSS P.51



Sブラインド
ブラケットSS P.52



Sブラインドブラケット
SS(後入れ) P.52

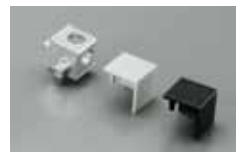

ブロックブラケットSSキット/コーナーブロックSSキット P.52



ブロックブラケットSSキット/コーナーブロックSSキット P.52



RブラケットSSキット P.53



タッピングボルトSS P.53



トルクスビットT25 P.53



トルクスドライバーT25 P.53



Sプレートブラケット P.54



ハードブラケット
SS・DE P.55



ハードブラケット
SS2040・DE P.55



トラスジョイントSS P.55



ターンブラケット20 P.56



クランプレバー付
ターンブラケット20 P.57

ナット



STナット
ストッパー付SS P.58



TナットSS/アルミTナットSS/スベリ止めキャップSS P.58



S EasyナットSS
EasyナットSS P.59



アフターナットSS
アフターナットサポートSS P.59



後入れロックナットSS P.59

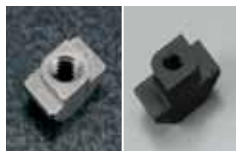

SフリーナットSS
アクセサリナットSS P.60



ジョイントバー P.60



TナットSS素材
アフターナットSS素材 P.60

BF
ボックス
フレーム

XF
新型アルミ
構造材

AZ/PF
安全柵/
パーティション

SP
スタンダード
パネル

BP
ベース
プレート

テクニカル
データ

サービス

お取引・納期
環境

索引

アクセサリ



フットベース P.61

アジャスタプレートDC
SSキット P.62汎用
キャスタープレートSS P.62アジャスタ
キャスタープレート P.63

フレームキャップ P.64

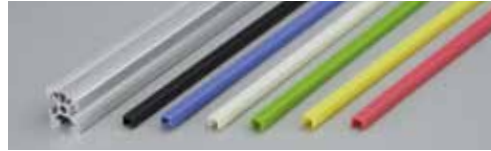
フレームキャップブロック P.64
タイプ2020/2040

スロットキャップSS P.65

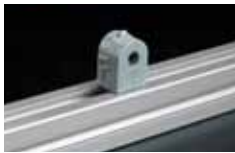

スロットシールSS P.65

ハードブラケット
キャップ P.65カバーホルダーSS
キャップ付 P.66

カバーサポートSS P.66

ケーブルクランプSS
スロットフックSS U型・J型 P.67

パネルフィックスSS P.68

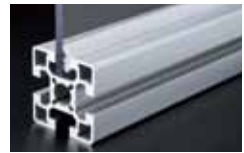

パネルランプ20 P.68

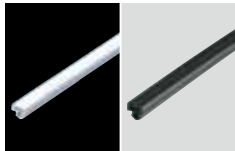

シールカバーSS P.68



スロットローラSS P.70

SF
アルミ構造材

BF
ボックス
フレーム

XF
新型アルミ
構造材

AZ/PF
安全柵/
パーティション

SP
スタンダード
パネル

BP
ベース
プレート

テクニカル
データ

サービス

お取引・納期
環境

索引

SF20
SSサイズ

SF30
Sサイズ

SF4045
Lサイズ

共通パーツ

追加加工一覧

テクニカル
データ

STANDARD FRAME

SF20

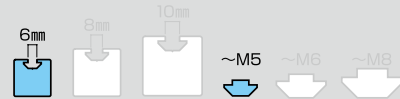

SF-20・20/SF-20・20 BLACK

翌日 即日 → P.790

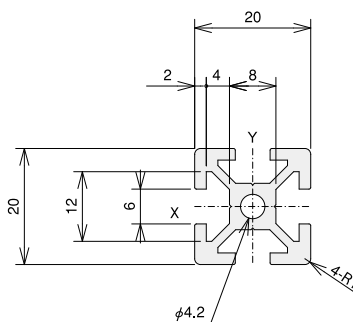
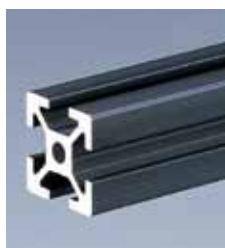
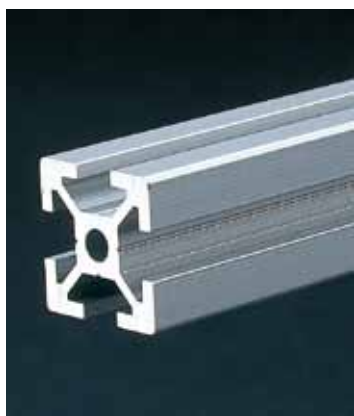

■価格

名称	SF-20・20定尺 (※有効長さ ℓ=4000mm)	SF-20・20 ℓ=50~4000
単価 (¥)	1~9本 1,760 10~49本 1,672 50本以上 1,584	0.48/mm 0.46/mm 0.44/mm
アイテムNo.	SFF-202	SFF-204
名称 (ブラック)	SF-20・20ブラック定尺 (※有効長さ ℓ=4000mm)	SF-20・20ブラック ℓ=50~4000
単価 (¥)	1~9本 3,020 10~49本 2,869 50本以上 2,718	0.83/mm 0.79/mm 0.75/mm
アイテムNo.	SFF-202B	SFF-204B

●アルマイト無・長尺(〜6000mm)フレームも特注可能です。 ●※有効長さについて(P.768)

■素材/技術データ

材質: A6N01SS-T5
アルマイト表面処理
(ブラック:黒アルマイト処理)
環境: RoHS対応品
断面2次モーメント:
 $I_x=0.74 \times 10^4 \text{mm}^4$
 $I_y=0.74 \times 10^4 \text{mm}^4$
断面係数:
 $Z_x=0.74 \times 10^3 \text{mm}^3$
 $Z_y=0.74 \times 10^3 \text{mm}^3$
単位質量: 0.49kg/m
抵抗値: $10^9 \sim 10^9 \Omega$ (帯電防止レベル)

SF-20・40/SF-20・40 BLACK

翌日 即日 → P.790

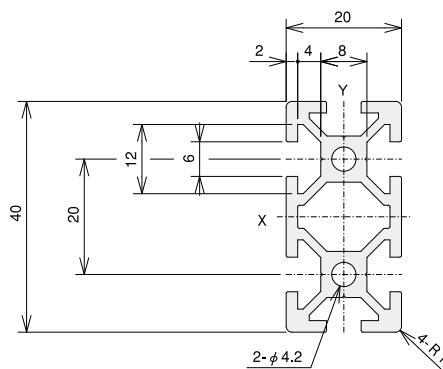
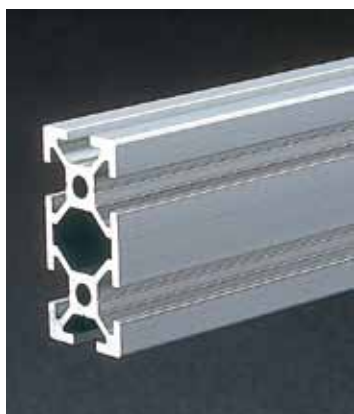

■価格

名称	SF-20・40定尺 (※有効長さ ℓ=4000mm)	SF-20・40 ℓ=50~4000
単価 (¥)	1~9本 3,270 10~49本 3,107 50本以上 2,943	0.90/mm 0.86/mm 0.81/mm
アイテムNo.	SFF-242	SFF-244
名称 (ブラック)	SF-20・40ブラック定尺 (※有効長さ ℓ=4000mm)	SF-20・40ブラック ℓ=50~4000
単価 (¥)	1~9本 5,140 10~49本 4,883 50本以上 4,626	1.42/mm 1.35/mm 1.28/mm
アイテムNo.	SFF-242B	SFF-244B

●アルマイト無・長尺(〜6000mm)フレームも特注可能です。 ●※有効長さについて(P.768)

■素材/技術データ

材質: A6N01SS-T5
アルマイト表面処理
(ブラック:黒アルマイト処理)
環境: RoHS対応品
断面2次モーメント:
 $I_x=5.12 \times 10^4 \text{mm}^4$
 $I_y=1.36 \times 10^4 \text{mm}^4$
断面係数:
 $Z_x=2.56 \times 10^3 \text{mm}^3$
 $Z_y=1.36 \times 10^3 \text{mm}^3$
単位質量: 0.87kg/m
抵抗値: $10^9 \sim 10^9 \Omega$ (帯電防止レベル)



指定寸法の場合(当社切断) ※0.1mm単位でのご指定が可能です。

アイテムNoまたは名称	長さ	本数	価格算出方法	長さ×単価
SFF-204	ℓ=800	5本	800×0.48=	¥384 / 本

※寸法外切断費…¥100/本

30mm ≤ A < 50mm
※50mm未満の寸法で切断の指示を
いただいた際、適応になります。

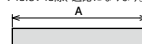

SF-20・60/SF-20・80

翌日 即日 → P.790

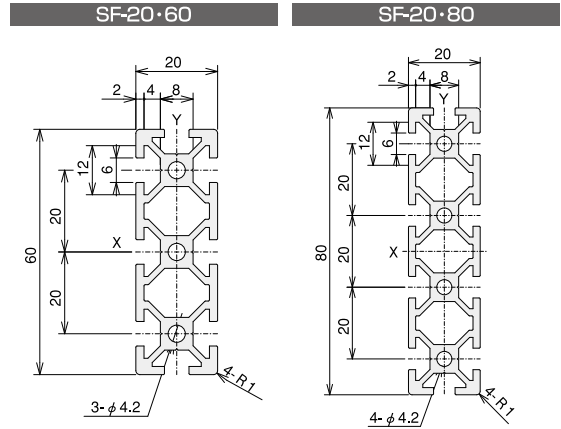
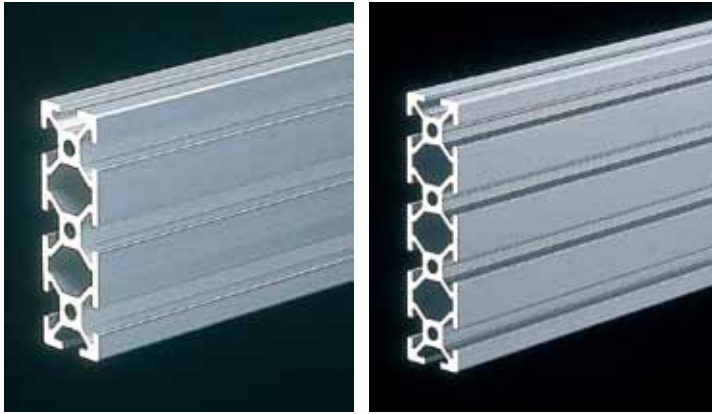

■価格

名称	SF-20・60定尺 (※有効長さ ℓ=4000mm)	SF-20・60 ℓ=50~4000
単価 (¥)	1~9本 4,310	1.19/mm
	10~49本 4,095	1.14/mm
	50本以上 3,879	1.08/mm
アイテムNo.	SFF-262	SFF-264

名称	SF-20・80定尺 (※有効長さ ℓ=4000mm)	SF-20・80 ℓ=50~4000
単価 (¥)	1~9本 6,330	1.75/mm
	10~49本 6,014	1.67/mm
	50本以上 5,697	1.58/mm
アイテムNo.	SFF-282	SFF-284

●黒アルマイト処理フレーム・長尺(～6000mm)フレームも特注可能です。 ●※有効長さについて(P.768)

■素材/技術データ

材質：A6N01SS-T5
アルマイト表面処理

環境：RoHS対応品

断面2次モーメント：

$I_x=15.98 \times 10^4 \text{mm}^4$

$I_y=1.97 \times 10^4 \text{mm}^4$

断面係数：

$Z_x=5.33 \times 10^3 \text{mm}^3$

$Z_y=1.97 \times 10^3 \text{mm}^3$

単位質量：1.26kg/m

抵抗値： $10^9 \sim 10^9 \Omega$ (帯電防止レベル)

■素材/技術データ

材質：A6N01SS-T5
アルマイト表面処理

環境：RoHS対応品

断面2次モーメント：

$I_x=36.15 \times 10^4 \text{mm}^4$

$I_y=2.59 \times 10^4 \text{mm}^4$

断面係数：

$Z_x=9.04 \times 10^3 \text{mm}^3$

$Z_y=2.59 \times 10^3 \text{mm}^3$

単位質量：1.64kg/m

抵抗値： $10^9 \sim 10^9 \Omega$ (帯電防止レベル)

SF-40・40・2S/SF-40・40・2S BLACK

翌日 即日 → P.790

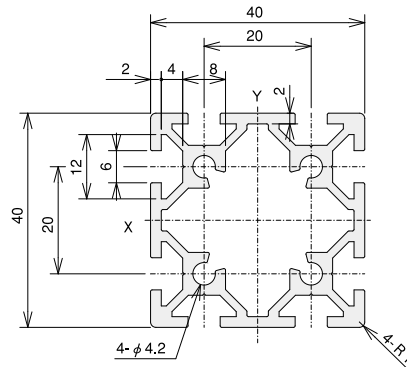
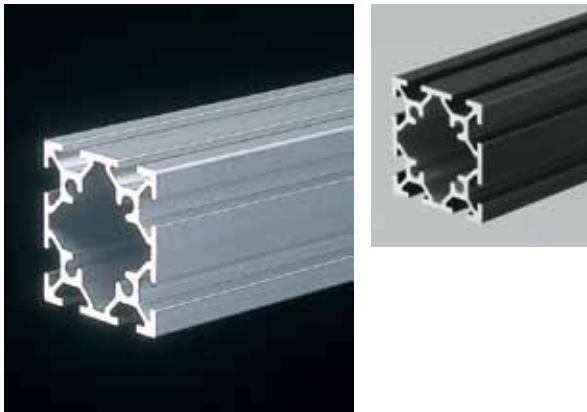

■価格

名称	SF-40・40・2S定尺 (※有効長さ ℓ=4000mm)	SF-40・40・2S ℓ=50~4000
単価 (¥)	1~9本 4,670	1.29/mm
	10~49本 4,436	1.23/mm
	50本以上 4,203	1.17/mm
アイテムNo.	SFF-402W	SFF-404W

名称(ブラック)	SF-40・40・2Sブラック定尺 (※有効長さ ℓ=4000mm)	SF-40・40・2Sブラック ℓ=50~4000
単価 (¥)	1~9本 8,200	2.27/mm
	10~49本 7,790	2.16/mm
	50本以上 7,380	2.05/mm
アイテムNo.	SFF-W42B	SFF-W44B

●長尺(～6000mm)フレームも特注可能です。 ●※有効長さについて(P.768)

■素材/技術データ

材質：A6N01SS-T5
アルマイト表面処理
(ブラック:黒アルマイト処理)

環境：RoHS対応品

断面2次モーメント：

$I_x=8.89 \times 10^4 \text{mm}^4$

$I_y=8.89 \times 10^4 \text{mm}^4$

断面係数：

$Z_x=4.45 \times 10^3 \text{mm}^3$

$Z_y=4.45 \times 10^3 \text{mm}^3$

単位質量：1.29kg/m

抵抗値： $10^9 \sim 10^9 \Omega$ (帯電防止レベル)

SF アルミ構造材

BF
ボックス
フレーム

XF
新型アルミ
構造材

AZ/PF
安全柵/
パーティション

SP
スタンダード
パネル

BP
ベース
プレート

テクニカル
データ

サービス

お取引・納期
環境

索引

SF20 SSサイズ

SF30
Sサイズ

SF4045
Lサイズ

共通パーツ

追加加工一覧

テクニカル
データ

フレーム

ブラケット

ナット

アクセサリ

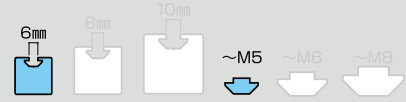

SF-40・60・SS/SF-40・80・SS

翌日出荷 即日発送 → P.790

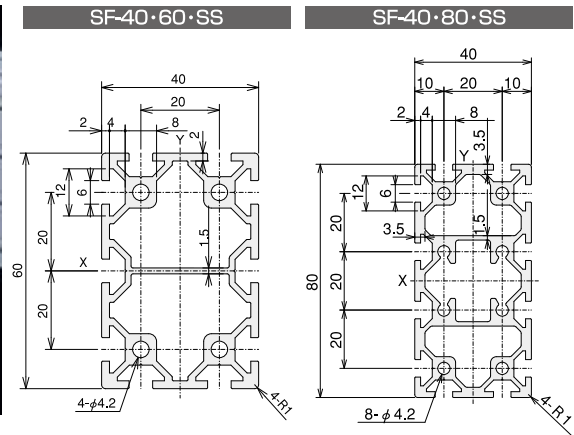
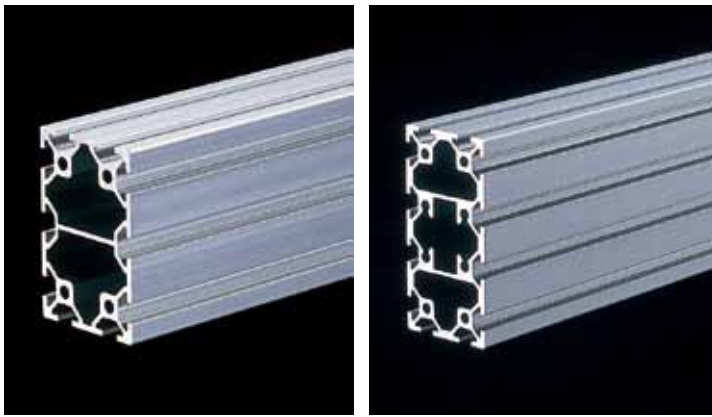

■価格

名称	SF-40・60・SS定尺 (※有効長さ ℓ=4000mm)	SF-40・60・SS ℓ=50~4000
単価 (¥)	1~9本 7,010 10~49本 6,660 50本以上 6,309	1.94/mm 1.85/mm 1.75/mm
アイテムNo.	SFF-462	SFF-464
名称	SF-40・80・SS定尺 (※有効長さ ℓ=4000mm)	SF-40・80・SS ℓ=50~4000
単価 (¥)	1~9本 10,400 10~49本 9,880 50本以上 9,360	2.88/mm 2.74/mm 2.60/mm
アイテムNo.	SFF-4082	SFF-4084

●黒アルマイト処理フレーム・長尺(~6000mm)フレームも特注可能です。 ●※有効長さについて(P.768)

■素材/技術データ

材質: A6N01SS-T5
アルマイト表面処理
環境: RoHS対応品
断面2次モーメント:
 $I_x=27.01 \times 10^4 \text{mm}^4$
 $I_y=12.62 \times 10^4 \text{mm}^4$
断面係数:
 $Z_x=9.00 \times 10^3 \text{mm}^3$
 $Z_y=6.31 \times 10^3 \text{mm}^3$
単位質量: 1.80kg/m
抵抗値: $10^9 \sim 10^9 \Omega$ (帯電防止レベル)

■素材/技術データ

材質: A6N01SS-T5
アルマイト表面処理
環境: RoHS対応品
断面2次モーメント:
 $I_x=63.56 \times 10^4 \text{mm}^4$
 $I_y=18.39 \times 10^4 \text{mm}^4$
断面係数:
 $Z_x=15.89 \times 10^3 \text{mm}^3$
 $Z_y=9.19 \times 10^3 \text{mm}^3$
単位質量: 2.70kg/m
抵抗値: $10^9 \sim 10^9 \Omega$ (帯電防止レベル)

SF-20・20・1F/SF-20・20・1F BLACK

翌日出荷 即日発送 → P.790

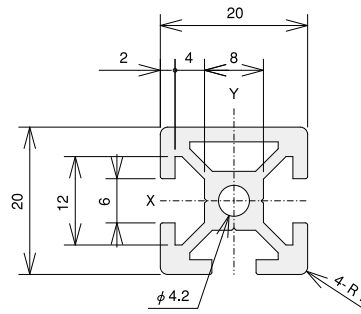
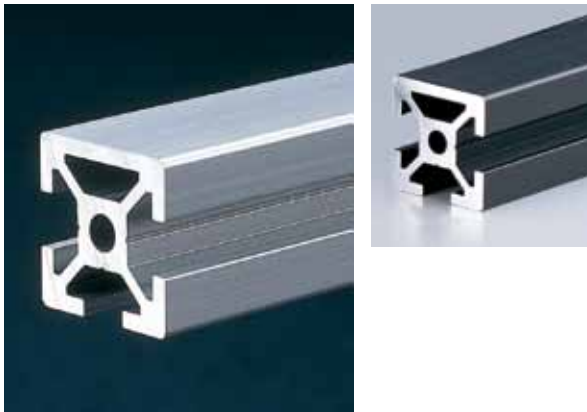

■価格

名称	SF-20・20・1F定尺 (※有効長さ ℓ=4000mm)	SF-20・20・1F ℓ=50~4000
単価 (¥)	1~9本 2,050 10~49本 1,948 50本以上 1,845	0.56/mm 0.54/mm 0.51/mm
アイテムNo.	SFF-E22	SFF-E24
名称 (ブラック)	SF-20・20・1Fブラック定尺 (※有効長さ ℓ=4000mm)	SF-20・20・1Fブラック ℓ=50~4000
単価 (¥)	1~9本 3,410 10~49本 3,240 50本以上 3,069	0.94/mm 0.90/mm 0.85/mm
アイテムNo.	SFF-E22B	SFF-E24B

●長尺(~6000mm)フレームも特注可能です。 ●※有効長さについて(P.768)

■素材/技術データ

材質: A6N01SS-T5
アルマイト表面処理
(ブラック:黒アルマイト処理)
環境: RoHS対応品
断面2次モーメント:
 $I_x=0.83 \times 10^4 \text{mm}^4$
 $I_y=0.75 \times 10^4 \text{mm}^4$
断面係数:
 $Z_x=0.79 \times 10^3 \text{mm}^3$
 $Z_y=0.75 \times 10^3 \text{mm}^3$
単位質量: 0.52kg/m
抵抗値: $10^9 \sim 10^9 \Omega$ (帯電防止レベル)



指定寸法の場合(当社切断) ※0.1mm単位までのご指定が可能です。

注文例	アイテムNoまたは名称	長さ	本数	価格算出方法	長さ×単価
	SFF-464	ℓ=800	5本		800×1.94=¥1,552/本

※寸法外切断費…¥100/本

30mm ≤ A < 50mm
※50mm未満の寸法で切断の指示を
いただいた際、適応になります。

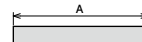

SF-20・20・2F/SF-20・20・2F BLACK

翌日^{発送} 即日^{出荷} → P.790

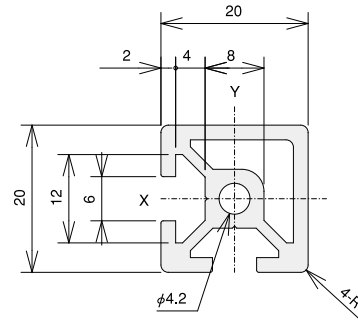
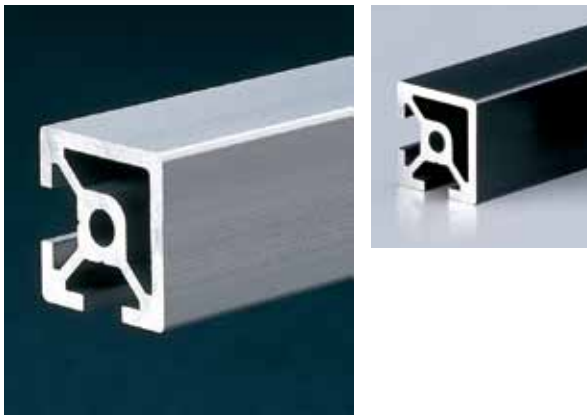

■価格

名称	SF-20・20・2F定尺 (※有効長さ ℓ=4000mm)	SF-20・20・2F ℓ=50~4000	
単価 (¥)	1~9本 10~49本 50本以上	2,050 1,948 1,845	0.56/mm 0.54/mm 0.51/mm
アイテムNo.	SFF-F22	SFF-F24	
名称 (ブラック)	SF-20・20・2Fブラック定尺 (※有効長さ ℓ=4000mm)	SF-20・20・2Fブラック ℓ=50~4000	
単価 (¥)	1~9本 10~49本 50本以上	3,410 3,240 3,069	0.94/mm 0.90/mm 0.85/mm
アイテムNo.	SFF-F22B	SFF-F24B	

■素材/技術データ

材質: A6N01SS-T5
アルマイト表面処理
(ブラック:黒アルマイト処理)

環境: RoHS対応品

断面2次モーメント:

$I_x=0.81 \times 10^4 \text{mm}^4$

$I_y=0.81 \times 10^4 \text{mm}^4$

断面係数:

$Z_x=0.79 \times 10^3 \text{mm}^3$

$Z_y=0.79 \times 10^3 \text{mm}^3$

単位質量: 0.53kg/m

抵抗値: $10^9 \sim 10^Q$ (帯電防止レベル)

●長尺(～6000mm)フレームも特注可能です。 ●※有効長さについて(P.768)

SF-20・20・3F/SF-20・20・2H

翌日^{発送} 即日^{出荷} → P.790

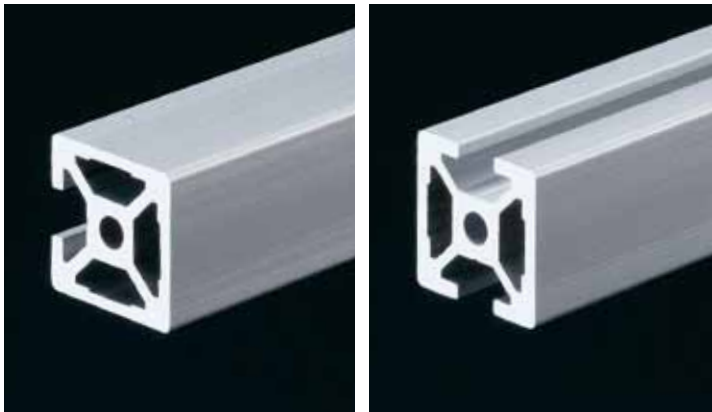

SF-20・20・3F

SF-20・20・2H

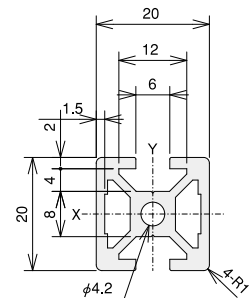
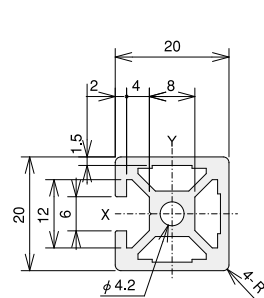

■価格

名称	SF-20・20・3F定尺 (※有効長さ ℓ=4000mm)	SF-20・20・3F ℓ=50~4000	
単価 (¥)	1~9本 10~49本 50本以上	2,220 2,109 1,998	0.62/mm 0.59/mm 0.56/mm
アイテムNo.	SFF-FF22	SFF-FF24	
名称	SF-20・20・2H定尺 (※有効長さ ℓ=4000mm)	SF-20・20・2H ℓ=50~4000	
単価 (¥)	1~9本 10~49本 50本以上	2,130 2,024 1,917	0.59/mm 0.57/mm 0.54/mm
アイテムNo.	SFF-FH22	SFF-FH24	

■素材/技術データ

材質: A6N01SS-T5
アルマイト表面処理

環境: RoHS対応品

断面2次モーメント:

$I_x=0.82 \times 10^4 \text{mm}^4$

$I_y=0.89 \times 10^4 \text{mm}^4$

断面係数:

$Z_x=0.79 \times 10^3 \text{mm}^3$

$Z_y=0.89 \times 10^3 \text{mm}^3$

単位質量: 0.56kg/m

抵抗値: $10^9 \sim 10^Q$ (帯電防止レベル)

■素材/技術データ

材質: A6N01SS-T5
アルマイト表面処理

環境: RoHS対応品

断面2次モーメント:

$I_x=0.75 \times 10^4 \text{mm}^4$

$I_y=0.89 \times 10^4 \text{mm}^4$

断面係数:

$Z_x=0.75 \times 10^3 \text{mm}^3$

$Z_y=0.89 \times 10^3 \text{mm}^3$

単位質量: 0.54kg/m

抵抗値: $10^9 \sim 10^Q$ (帯電防止レベル)

●黒アルマイト処理フレームも特注可能です。

●長尺(～6000mm)フレームも特注可能です。

●※有効長さについて(P.768)

SF
アルミ構造材

BF
ボックス
フレーム

XF
新型アルミ
構造材

AZ/PF
安全柵/
パーティション

SP
スタンダード
パネル

BP
ベース
プレート

テクニカル
データ

サービス

お取引・納期
環境

索引

SF20
SSサイズ

SF30
Sサイズ

SF4045
Lサイズ

共通パーツ

追加加工一覧

テクニカル
データ

フレーム

ブラケット

ナット

アクセサリ



SF-20・40・1F

翌日出荷 即日出荷 → P.790

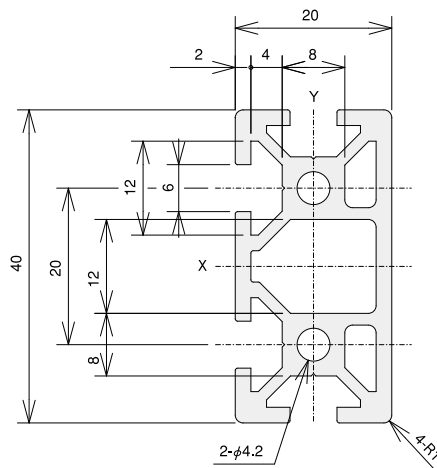

■価格

名称	SF-20・40・1F定尺 (※有効長さ ℓ=4000mm)	SF-20・40・1F ℓ=50~4000
単価 (¥)	1~9本 3,630 10~49本 3,449 50本以上 3,267	1.00/mm 0.95/mm 0.90/mm
アイテムNo.	SFF-E242	SFF-E244

●黒アルマイト処理フレーム・長尺(～6000mm)フレームも特注可能です。 ●※有効長さについて(P.768)

■素材/技術データ

材質: A6N01SS-T5
アルマイト表面処理
環境: RoHS対応品
断面2次モーメント:
 $I_x=5.40 \times 10^4 \text{mm}^4$
 $I_y=1.53 \times 10^4 \text{mm}^4$
断面係数:
 $Z_x=2.70 \times 10^3 \text{mm}^3$
 $Z_y=1.45 \times 10^3 \text{mm}^3$
単位質量: 0.93kg/m
抵抗値: $10^9 \sim 10^9 \Omega$ (帯電防止レベル)

SF-20・40・2F/SF-20・40・2F BLACK

翌日出荷 即日出荷 → P.790

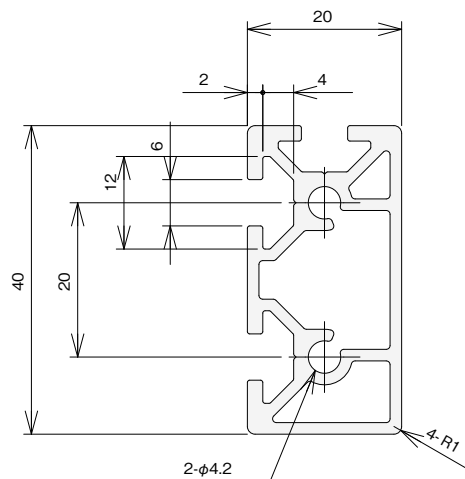

■価格

名称	SF-20・40・2F定尺 (※有効長さ ℓ=4000mm)	SF-20・40・2F ℓ=50~4000
単価 (¥)	1~9本 3,210 10~49本 3,050 50本以上 2,889	0.89/mm 0.85/mm 0.81/mm
アイテムNo.	SFF-2F2	SFF-2F4
名称 (ブラック)	SF-20・40・2Fブラック定尺 (※有効長さ ℓ=4000mm)	SF-20・40・2Fブラック ℓ=50~4000
単価 (¥)	1~9本 4,970 10~49本 4,722 50本以上 4,473	1.38/mm 1.32/mm 1.25/mm
アイテムNo.	SFF-2F2B	SFF-2F4B

●アルマイト無・長尺(～6000mm)フレームも特注可能です。 ●※有効長さについて(P.768)

■素材/技術データ

材質: A6N01SS-T5
アルマイト表面処理
(ブラック黒アルマイト処理)
環境: RoHS対応品
断面2次モーメント:
 $I_x=1.33 \times 10^4 \text{mm}^4$
 $I_y=4.96 \times 10^4 \text{mm}^4$
断面係数:
 $Z_x=1.31 \times 10^3 \text{mm}^3$
 $Z_y=2.42 \times 10^3 \text{mm}^3$
単位質量: 0.78kg/m
抵抗値: $10^9 \sim 10^9 \Omega$ (帯電防止レベル)



指定寸法の場合(当社切断) ※0.1mm単位でのご指定が可能です。

アイテムNoまたは名称 長さ 本数 価格算出方法 長さ×単価
SFF-E244 ℓ=800 5本 800×1.00=¥800/本

※寸法外切断費…¥100/本

30mm ≤ A < 50mm
※50mm未満の寸法で切断の指示を
いただいた際、適応になります。

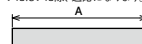

SF-40・40・2S・1F/SF-40・40・2S・2F

翌日 即日 → P.790

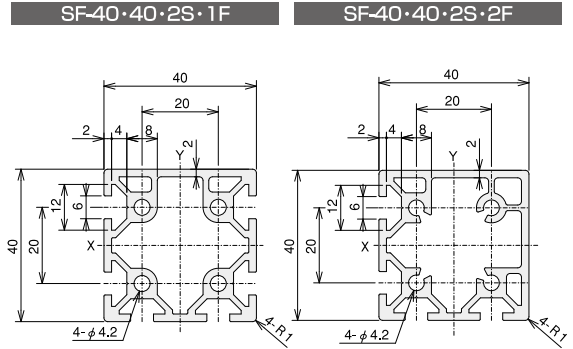

■価格

名称	SF-40・40・2S・1F定尺 (※有効長さ ℓ=4000mm)	SF-40・40・2S・1F ℓ=50~4000	
単価 (¥)	1~9本	5,540	1.53/mm
	10~49本	5,263	1.46/mm
	50本以上	4,986	1.38/mm
アイテムNo.	SFF-E02W	SFF-E04W	
名称	SF-40・40・2S・2F定尺 (※有効長さ ℓ=4000mm)	SF-40・40・2S・2F ℓ=50~4000	
単価 (¥)	1~9本	5,470	1.51/mm
	10~49本	5,197	1.44/mm
	50本以上	4,923	1.36/mm
アイテムNo.	SFF-F02W	SFF-F04W	

●黒アルマイト処理フレームも特注可能です。 ●※有効長さについて(P.768)

■素材/技術データ

材質：A6N01SS-T5
アルマイト表面処理

環境：RoHS対応品

断面2次モーメント：
Ix=9.78×10⁴mm⁴
Iy=9.32×10⁴mm⁴

断面係数：
Zx=4.72×10³mm³
Zy=4.66×10³mm³

単位質量：1.41kg/m

抵抗値：10⁹~10¹⁰Ω(帯電防止レベル)

■素材/技術データ

材質：A6N01SS-T5
アルマイト表面処理

環境：RoHS対応品

断面2次モーメント：
Ix=9.64×10⁴mm⁴
Iy=9.64×10⁴mm⁴

断面係数：
Zx=4.75×10³mm³
Zy=4.75×10³mm³

単位質量：1.36kg/m

抵抗値：10⁹~10¹⁰Ω(帯電防止レベル)

SF-20・40・40

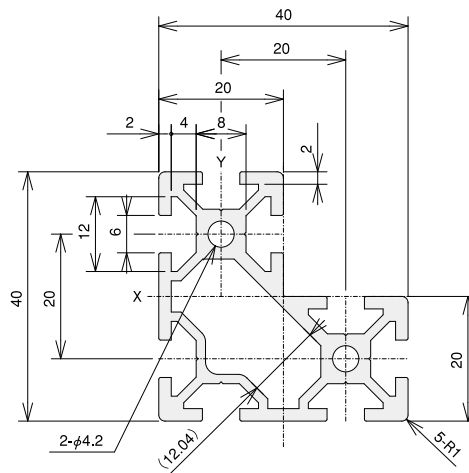

■価格

名称	SF-20・40・40定尺 (※有効長さ ℓ=4000mm)	SF-20・40・40 ℓ=50~4000	
単価 (¥)	1~9本	4,640	1.28/mm
	10~49本	4,408	1.22/mm
	50本以上	4,176	1.16/mm
アイテムNo.	SFF-G02	SFF-G04	

●黒アルマイト処理フレーム・長尺(~6000mm)フレームも特注可能です。 ●※有効長さについて(P.768)

■素材/技術データ

材質：A6N01SS-T5
アルマイト表面処理

環境：RoHS対応品

断面2次モーメント：
Ix=6.59×10⁴mm⁴
Iy=6.59×10⁴mm⁴

断面係数：
Zx=2.92×10³mm³
Zy=2.92×10³mm³

単位質量：1.17kg/m

抵抗値：10⁹~10¹⁰Ω(帯電防止レベル)

SF20 SSサイズ

SF30
Sサイズ

SF4045
Lサイズ

共通パーツ

追加加工一覧

テクニカル
データ

フレーム

ブラケット

ナット

アクセサリ

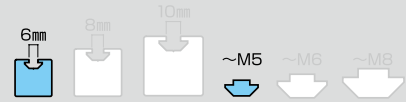

SF-20・20・R/SF-40・40・2S・R



→P.790



SF-20・20・R SF-40・40・2S・R

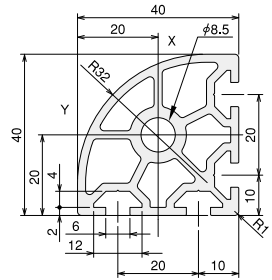
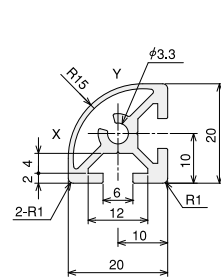

■価格

名称	SF-20・20・R定尺 (※有効長さ ℓ=4000mm)	SF-20・20・R ℓ=50~4000
単価 (¥)	1~9本: 1,690 10~49本: 1,606 50本以上: 1,521	0.46/mm 0.44/mm 0.42/mm
アイテムNo.	SFF-R52	SFF-R54

名称	SF-40・40・2S・R定尺 (※有効長さ ℓ=4000mm)	SF-40・40・2S・R ℓ=50~4000
単価 (¥)	1~9本: 6,450 10~49本: 6,128 50本以上: 5,805	1.79/mm 1.71/mm 1.62/mm
アイテムNo.	SFF-RA2	SFF-RA4

●黒アルマイト処理フレーム・長尺(~6000mm)フレームも特注可能です。 ●※有効長さについて(P.768)

■素材/技術データ

材質: A6N01SS-T5
アルマイト表面処理

環境: RoHS対応品

断面2次モーメント:
 $I_x=0.55 \times 10^4 \text{mm}^4$
 $I_y=0.55 \times 10^4 \text{mm}^4$

断面係数:

$Z_x=0.49 \times 10^3 \text{mm}^3$
 $Z_y=0.49 \times 10^3 \text{mm}^3$

単位質量: 0.41kg/m

抵抗値: $10^9 \sim 10^9 \text{Q}$ (帯電防止レベル)

■素材/技術データ

材質: A6N01SS-T5
アルマイト表面処理

環境: RoHS対応品

断面2次モーメント:
 $I_x=7.66 \times 10^4 \text{mm}^4$
 $I_y=7.66 \times 10^4 \text{mm}^4$

断面係数:

$Z_x=4.25 \times 10^3 \text{mm}^3$
 $Z_y=4.25 \times 10^3 \text{mm}^3$

単位質量: 1.49kg/m

抵抗値: $10^9 \sim 10^9 \text{Q}$ (帯電防止レベル)

SF-25・25/SF-25・25 BLACK



→P.790

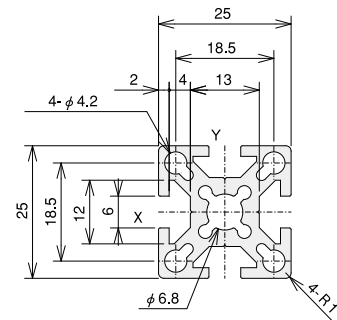
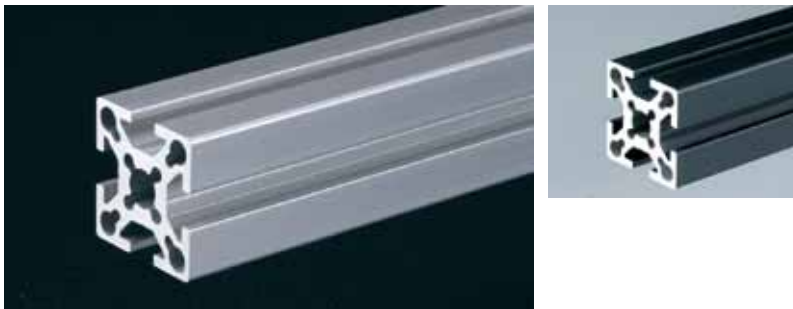

■価格

名称	SF-25・25定尺 (※有効長さ ℓ=4000mm)	SF-25・25 ℓ=50~4000
単価 (¥)	1~9本: 2,910 10~49本: 2,765 50本以上: 2,619	0.80/mm 0.76/mm 0.72/mm
アイテムNo.	SFF-252	SFF-254

名称(ブラック)	SF-25・25ブラック定尺 (※有効長さ ℓ=4000mm)	SF-25・25ブラック ℓ=50~4000
単価 (¥)	1~9本: 4,080 10~49本: 3,876 50本以上: 3,672	1.39/mm 1.33/mm 1.26/mm
アイテムNo.	SFF-252B	SFF-254B

●長尺(~6000mm)フレームも特注可能です。 ●※有効長さについて(P.768)

■素材/技術データ

材質: A6N01SS-T5

アルマイト表面処理
(ブラック:黒アルマイト処理)

環境: RoHS対応品

断面2次モーメント:
 $I_x=1.64 \times 10^4 \text{mm}^4$ $I_y=1.64 \times 10^4 \text{mm}^4$

断面係数:

$Z_x=1.31 \times 10^3 \text{mm}^3$ $Z_y=1.31 \times 10^3 \text{mm}^3$

単位質量: 0.78kg/m

抵抗値: $10^9 \sim 10^9 \text{Q}$ (帯電防止レベル)



指定寸法の場合(当社切断)

※0.1mm単位でのご指定が可能です。

注文例	アイテムNoまたは名称	長さ	本数	価格算出方法	長さ×単価
	SFF-R54	ℓ=800	5本	800×0.46=	¥368 / 本

※ 寸法外切断費...¥100/本

30mm ≦ A < 50mm
※50mm未満の寸法で切断の指示を
いただいた際、適用になります。

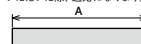

SF-20・DE45



■価格

名称	SF-20・DE45定尺 (※有効長さ ℓ=4000mm)	SF-20・DE45 ℓ=50~4000
単価 (¥)	1~9本 2,410 10~49本 2,290 50本以上 2,169	0.66/mm 0.63/mm 0.60/mm
アイテムNo.	SFF-J52B	SFF-J54B

●黒アルマイト処理フレームも特注可能です。 ●※有効長さについて (P.768)

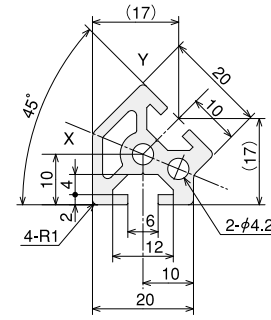

■素材 / 技術データ

材質: A6N01SS-T5
アルマイト表面処理
環境: **RoHS**対応品
断面2次モーメント:
 $I_x=0.83 \times 10^4 \text{mm}^4$ $I_y=0.93 \times 10^4 \text{mm}^4$
断面係数:
 $Z_x=0.60 \times 10^3 \text{mm}^3$ $Z_y=0.70 \times 10^3 \text{mm}^3$
単位質量: 0.60kg/m
抵抗値: $10^9 \sim 10^9 \Omega$ (帯電防止レベル)

SF-20・DE30

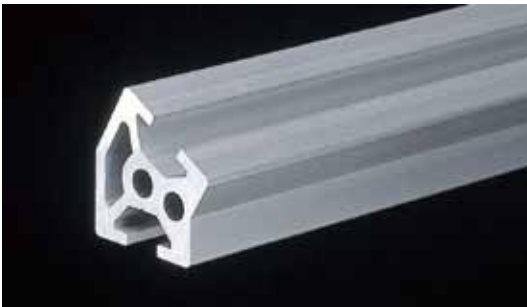

■価格

名称	SF-20・DE30定尺 (※有効長さ ℓ=4000mm)	SF-20・DE30 ℓ=50~4000
単価 (¥)	1~9本 2,480 10~49本 2,356 50本以上 2,232	0.68/mm 0.65/mm 0.62/mm
アイテムNo.	SFF-J52A	SFF-J54A

●黒アルマイト処理フレームも特注可能です。 ●※有効長さについて (P.768)

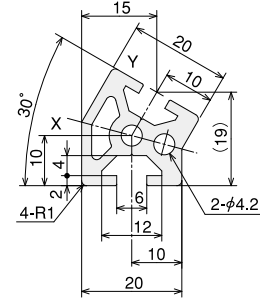

■素材 / 技術データ

材質: A6N01SS-T5
アルマイト表面処理
環境: **RoHS**対応品
断面2次モーメント:
 $I_x=0.81 \times 10^4 \text{mm}^4$ $I_y=0.99 \times 10^4 \text{mm}^4$
断面係数:
 $Z_x=0.60 \times 10^3 \text{mm}^3$ $Z_y=0.78 \times 10^3 \text{mm}^3$
単位質量: 0.62kg/m
抵抗値: $10^9 \sim 10^9 \Omega$ (帯電防止レベル)

SF-20・DE60

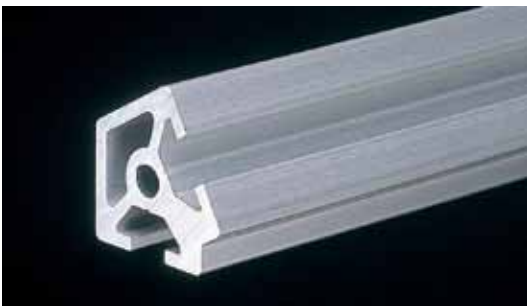

■価格

名称	SF-20・DE60定尺 (※有効長さ ℓ=4000mm)	SF-20・DE60 ℓ=50~4000
単価 (¥)	1~9本 2,480 10~49本 2,356 50本以上 2,232	0.68/mm 0.65/mm 0.62/mm
アイテムNo.	SFF-J52C	SFF-J54C

●黒アルマイト処理フレームも特注可能です。 ●※有効長さについて (P.768)

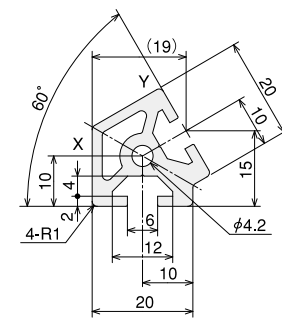

■素材 / 技術データ

材質: A6N01SS-T5
アルマイト表面処理
環境: **RoHS**対応品
断面2次モーメント:
 $I_x=0.87 \times 10^4 \text{mm}^4$ $I_y=0.93 \times 10^4 \text{mm}^4$
断面係数:
 $Z_x=0.64 \times 10^3 \text{mm}^3$ $Z_y=0.73 \times 10^3 \text{mm}^3$
単位質量: 0.62kg/m
抵抗値: $10^9 \sim 10^9 \Omega$ (帯電防止レベル)

SF
アルミ構造材

BF
ボックス
フレーム

XF
新型アルミ
構造材

AZ/PF
安全柵
パーティション

SP
スタンダード
パネル

BP
ベース
プレート

テクニカル
データ

サービス

お取引・納期
環境

索引

SF20
SSサイズ

SF30
Sサイズ

SF4045
Lサイズ

共通パーツ

追加加工一覧

テクニカル
データ

フレーム

ブラケット

ナット

アクセサリ

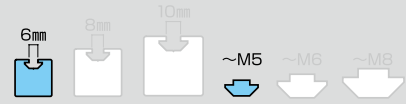

DブラケットSS

翌日出荷 即日出荷 → P.790

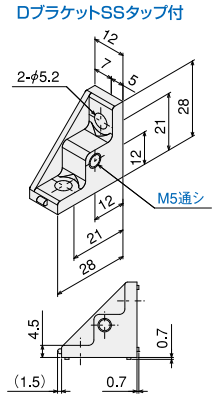
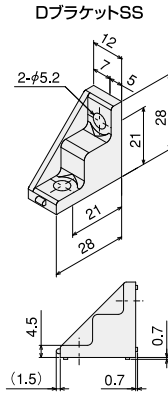
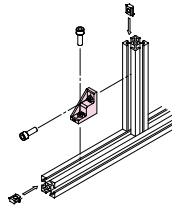

■価格

名称(単品)	DブラケットSS (DブラケットSSタップ付)	DブラケットSS-CN (DブラケットSS-CNタップ付)	DブラケットSS ブラック
単価	64 (84)	114 (134)	134
(¥)	100~499ヶ 61 (80)	109 (128)	128
	500ヶ以上 58 (76)	103 (121)	121
アイテムNo.	SFJ-016 (SFJ-017)	SFJ-016N (SFJ-017N)	SFJ-016B

名称(ボルト・ナットキット)	DブラケットSSキット (DブラケットSSタップ付キット)	DブラケットSS(ステン)キット (DブラケットSSタップ付(ステン)キット)	DブラケットSS-CNキット (DブラケットSS-CNタップ付キット)	DブラケットSS ブラックキット
単価	146 (166)	152 (172)	202 (222)	218
(¥)	100~499ヶ 139 (158)	145 (164)	192 (211)	208
	500ヶ以上 132 (150)	137 (155)	182 (200)	197
アイテムNo.	SFK-016 (SFK-017)	SFK-016S (SFK-017S)	SFK-016N (SFK-017N)	SFK-016B

■使用可能フレーム

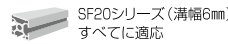

(タップ付)は、側面カバー取付用にご利用下さい。(詳しくはP.66)

■キット内容

- DブラケットSS (またはタップ付)×1
- 六角穴付ボルト (M5×10)×2
- TナットSS (M5)×2
- ※CN (ステン) キットはボルト・ナットがステンレス製になります。
- ※ブラックキットはボルトがクロメート黒になります。

■素材/技術データ

材質 アルミダイカスト
(CN:無電解ニッケルメッキ)
(ブラック:アノード電着塗装)
回転防止機能付
質量 11g
環境 RoHS対応品

DブラケットフラットSS

翌日出荷 即日出荷 → P.790

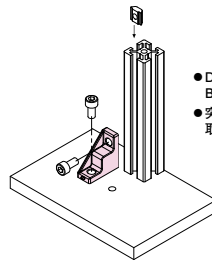

- DブラケットフラットSS
Bは勝手反対
- 突起がないのでフラット面に
取り付けることが可能です

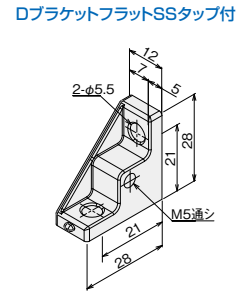
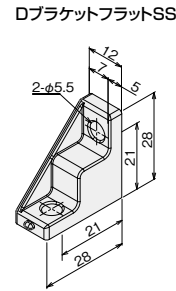

■価格

名称(単品)	DブラケットフラットSS-A (DブラケットフラットSS-Aタップ付)	
単価	102 (122)	
(¥)	100~499ヶ 97 (116)	
	500ヶ以上 92 (110)	
アイテムNo.	SFJ-035 (SFJ-036)	

名称(ボルト・ナットキット)	DブラケットフラットSS-Aキット (DブラケットフラットSS-Aタップ付キット)	DブラケットフラットSS-A(ステン)キット (DブラケットフラットSS-Aタップ付(ステン)キット)
単価	184 (204)	190 (210)
(¥)	100~499ヶ 175 (194)	181 (200)
	500ヶ以上 166 (184)	171 (189)
アイテムNo.	SFK-035 (SFK-036)	SFK-035S (SFK-036S)

名称(単品)	DブラケットフラットSS-B (DブラケットフラットSS-Bタップ付)	
単価	102 (122)	
(¥)	100~499ヶ 97 (116)	
	500ヶ以上 92 (110)	
アイテムNo.	SFJ-037 (SFJ-038)	

名称(ボルト・ナットキット)	DブラケットフラットSS-Bキット (DブラケットフラットSS-Bタップ付キット)	DブラケットフラットSS-B(ステン)キット (DブラケットフラットSS-Bタップ付(ステン)キット)
単価	184 (204)	190 (210)
(¥)	100~499ヶ 175 (194)	181 (200)
	500ヶ以上 166 (184)	171 (189)
アイテムNo.	SFK-037 (SFK-038)	SFK-037S (SFK-038S)

■使用可能フレーム

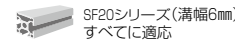

■キット内容

- DブラケットSS-A/B (またはタップ付)×1
- 六角穴付ボルト (M5×10)×2
- TナットSS (M5)×2
- ※(ステン)キットはボルト・ナットがステンレス製になります。

■素材/技術データ

材質 ADC12
質量: 22g (単品)
21g (タップ付単品)
環境: RoHS対応品

(タップ付)は、側面カバー取付用にご利用下さい。(詳しくはP.66)

この部分に突起がありません

この部分に突起がありません



お客様注文方法

注文例 アイテムNoまたは名称 数量
SFJ-016 □□個

DブラケットクロスSS

翌日出荷 即日出荷 → P.790

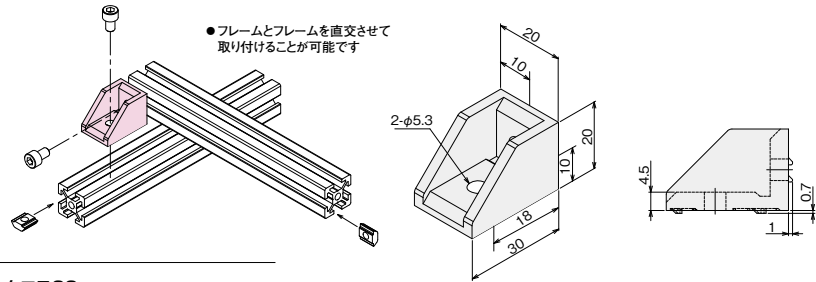

■価格		DブラケットクロスSS	
名称(単品)		DブラケットクロスSS	
単価(¥)	1~99ヶ	64	
	100~499ヶ	61	
	500ヶ以上	58	
アイテムNo.		SFJ-043	
名称(ボルト・ナットキット)		DブラケットクロスSSキット	DブラケットクロスSS(ステン)キット
単価(¥)	1~99セット	146	152
	100~499セット	139	145
	500セット以上	132	137
アイテムNo.		SFK-043	SFK-043S

■使用可能フレーム
SF20シリーズ(溝幅6mm) すべてに適合

■キット内容
●DブラケットクロスSS×1
●六角穴付ボルト(M5×10)×2
●ナットSS(M5)×2
※(ステン)キットはボルト・ナットがステンレス製になります。

■素材/技術データ
材質: ADC12
質量: 13g (単品)
環境: RoHS対応品

DブラケットスペーサSS

翌日出荷 即日出荷 → P.790

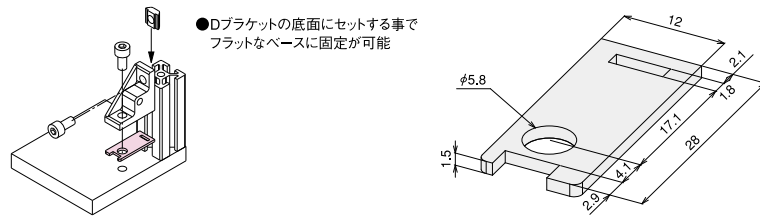

■価格		DブラケットスペーサSS	
名称		DブラケットスペーサSS	
単価(¥)	1~99ヶ	40	
	100~499ヶ	38	
	500ヶ以上	36	
アイテムNo.		SFJ-400S	

■使用可能フレーム
SF20シリーズ(溝幅6mm) すべてに適合

■素材/技術データ
材質: SUS304
質量: 3g
環境: RoHS対応品

Dブラケット2040

翌日出荷 即日出荷 → P.790

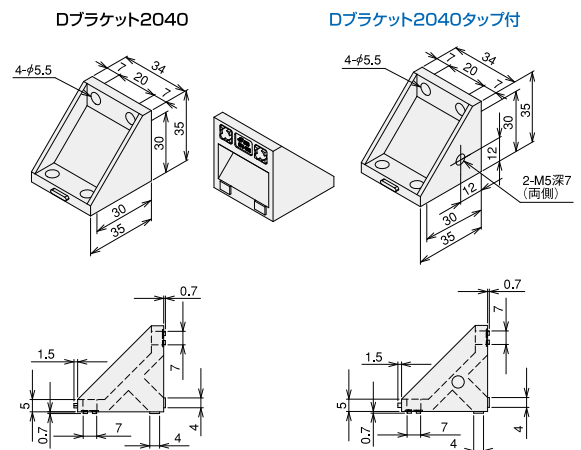
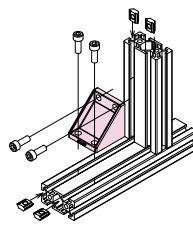

■価格		Dブラケット2040	
名称(単品)		Dブラケット2040 (Dブラケット2040タップ付)	
単価(¥)	1~99ヶ	195 (225)	
	100~499ヶ	186 (214)	
	500ヶ以上	176 (203)	
アイテムNo.		SFJ-020 (SFJ-020T)	
名称(ボルト・ナットキット)		Dブラケット2040キット	Dブラケット2040(ステン)キット
単価(¥)	1~99セット	359 (389)	371 (401)
	100~499セット	342 (370)	353 (381)
	500セット以上	324 (351)	334 (361)
アイテムNo.		SFK-020 (SFK-020T)	SFK-020S (SFK-020P)
名称(単品)		Dブラケット2040-CN	
単価(¥)	1~99ヶ	245 (275)	
	100~499ヶ	233 (262)	
	500ヶ以上	221 (248)	
アイテムNo.		SFJ-020N (SFJ-020C)	
名称(ボルト・ナットキット)		Dブラケット2040-CNキット	
単価(¥)	1~99セット	421 (451)	
	100~499セット	400 (429)	
	500セット以上	379 (406)	
アイテムNo.		SFK-020N (SFK-020C)	

■使用可能フレーム
SF20シリーズ(溝幅6mm) すべてに適合

■キット内容
●Dブラケット2040(またはタップ付)×1
●六角穴付ボルト(M5×10)×4
●ナットSS(M5)×4
※CN(ステン)キットはボルト・ナットがステンレス製になります。

■素材/技術データ
材質: アルミダイカスト
(CN:無電解ニッケルメッキ)
回転防止機能付
質量: 34g
環境: RoHS対応品

〈タップ付〉は、側面カバー取付用にご利用下さい。(詳しくはP.66)

SF
アルミ構造材

BF
ボックス
フレーム

XF
新型アルミ
構造材

AZ/PF
安全柵/
パーティション

SP
スタンダード
パネル

BP
ベース
プレート

テクニカル
データ

サービス

お取引・納期
環境

索引

SF20
SSサイズ

SF30
Sサイズ

SF4045
Lサイズ

共通パーツ

追加加工

テクニカル
データ

フレーム

ブラケット

ナット

アクセサリ



ハードブラケットSS

翌日出荷 即日出荷 → P.790

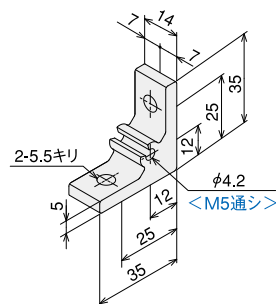
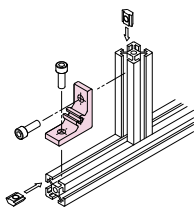

〈タップ付〉は、側面カバー取付用にご利用下さい。(詳しくはP.66)

■価格

名称(単品)	ハードブラケットSS (ハードブラケットSSタップ付)	ハードブラケットSS ブラック
単価(¥)	1~99ヶ 94 (124) 100~499ヶ 90 (118) 500ヶ以上 85 (112)	159 152 144
アイテムNo.	SFJ-N01 (SFJ-N01T)	SFJ-B01

名称(ボルト・ナットキット)	ハードブラケットSSキット (ハードブラケットSSタップ付キット)	ハードブラケットSS(ステン)キット (ハードブラケットSSタップ付(ステン)キット)	ハードブラケットSS ブラックキット
単価(¥)	1~99セット 176 (206) 100~499セット 168 (196) 500セット以上 159 (186)	176 (206) 168 (196) 159 (186)	243 231 219
アイテムNo.	SFK-N01 (SFK-N01T)	SFK-N01S (SFK-N01P)	SFK-B01

■使用可能フレーム

SF20シリーズ(溝幅6mm) すべてに適合

■キット内容

- ハードブラケットSS(またはタップ付)×1
- 六角穴付ボルト(M5×10)×2
- TナットSS(M5)×2
- ※(ステン)キットはボルト・ナットがステンレス製になります。
- ※ブラックキットはボルトがクロメート黒になります。

■素材/技術データ

材質 A6N01S-T5
アルマイト表面処理
(ブラック:黒アルマイト処理)
直角面機械加工仕上げ
質量 15g
環境 RoHS対応品

ハードブラケットSSG

翌日出荷 即日出荷 → P.790

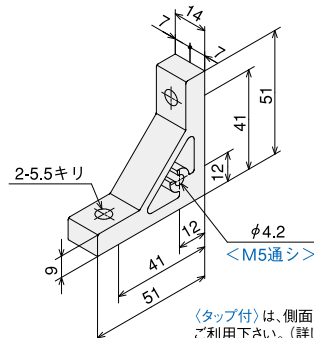
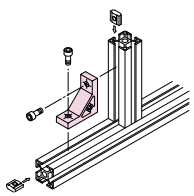

〈タップ付〉は、側面カバー取付用にご利用下さい。(詳しくはP.66)

■価格

名称(単品)	ハードブラケットSSG (ハードブラケットSSGタップ付)	ハードブラケットSSG ブラック
単価(¥)	1~99ヶ 124 (154) 100~499ヶ 118 (147) 500ヶ以上 112 (139)	184 175 166
アイテムNo.	SFJ-N23 (SFJ-N23T)	SFJ-B23

名称(ボルト・ナットキット)	ハードブラケットSSGキット (ハードブラケットSSGタップ付キット)	ハードブラケットSSG(ステン)キット (ハードブラケットSSGタップ付(ステン)キット)	ハードブラケットSSG ブラックキット
単価(¥)	1~99セット 208 (238) 100~499セット 198 (227) 500セット以上 188 (215)	208 (238) 198 (227) 188 (215)	270 257 243
アイテムNo.	SFK-N23 (SFK-N23T)	SFK-N23S (SFK-N23P)	SFK-B23

■使用可能フレーム

SF20シリーズ(溝幅6mm) すべてに適合

■キット内容

- ハードブラケットSSG(またはタップ付)×1
- 六角穴付ボルト(M5×14)×2
- TナットSS(M5)×2
- ※(ステン)キットはボルト・ナットがステンレス製になります。
- ※ブラックキットはボルトがクロメート黒になります。

■素材/技術データ

材質 A6N01S-T5
アルマイト表面処理
(ブラック:黒アルマイト処理)
直角面機械加工仕上げ
質量 31g
環境 RoHS対応品

ハードブラケットSSW2020

翌日出荷 即日出荷 → P.790

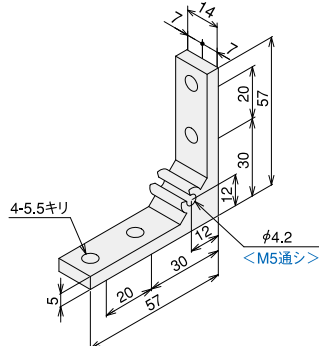
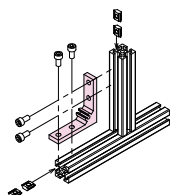

〈タップ付〉は、側面カバー取付用にご利用下さい。(詳しくはP.66)

■価格

名称(単品)	ハードブラケットSSW2020 (ハードブラケットSSW2020タップ付)
単価(¥)	1~99ヶ 220 (250) 100~499ヶ 209 (238) 500ヶ以上 198 (225)
アイテムNo.	SFJ-N14 (SFJ-N14T)

名称(ボルト・ナットキット)	ハードブラケットSSW2020キット (ハードブラケットSSW2020タップ付キット)	ハードブラケットSSW2020(ステン)キット (ハードブラケットSSW2020タップ付(ステン)キット)
単価(¥)	1~99セット 384 (414) 100~499セット 365 (394) 500セット以上 346 (373)	396 (426) 377 (405) 357 (384)
アイテムNo.	SFK-N14 (SFK-N14T)	SFK-N14S (SFK-N14P)

■使用可能フレーム

SF20シリーズ(溝幅6mm) すべてに適合

■キット内容

- ハードブラケットSSW2020(またはタップ付)×1
- 六角穴付ボルト(M5×10)×4
- TナットSS(M5)×4
- ※(ステン)キットはボルト・ナットがステンレス製になります。

■素材/技術データ

材質 A6N01S-T5
アルマイト表面処理
(特注:黒アルマイト対応可)
直角面機械加工仕上げ
質量 22g
環境 RoHS対応品



お客様注文方法

注文例 アイテムNo.または名称 数量
SFK-N01 □□個

回り止付ハードブラケットSS

翌日出荷 即日出荷 → P.790

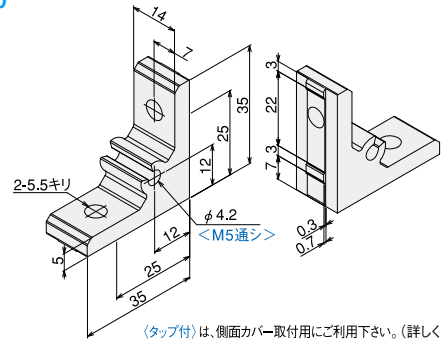
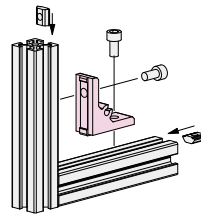

〈タップ付〉は、側面カバー取付用にご利用下さい。(詳しくはP.66)

■価格

名称(単品)	回り止付ハードブラケットSS 〈回り止付ハードブラケットSSタップ付〉	回り止付ハードブラケットSS ブラック
単価(¥)	1~99ヶ 114<144> 100~499ヶ 109<137> 500ヶ以上 103<130>	179 171 162
アイテムNo.	SFJ-N58<SFJ-N58T>	SFJ-B58

名称(ボルト・ナットキット)	回り止付ハードブラケットSSキット (回り止付ハードブラケットSSタップ付キット)	回り止付ハードブラケットSS(ステン)キット (回り止付ハードブラケットSSタップ付(ステン)キット)	回り止付ハードブラケットSS ブラックキット
単価(¥)	1~99セット 196<226> 100~499セット 187<215> 500セット以上 177<204>	196<226> 187<215> 177<204>	263 250 237
アイテムNo.	SFK-N58<SFK-N58T>	SFK-N58S<SFK-N58P>	SFK-B58

■使用可能フレーム

SF20シリーズ(溝幅6mm)
すべてに適合

■キット内容

- 回り止付ハードブラケットSS(またはタップ付)×1
 - 六角穴付ボルトM5×10×2
 - TナットSS(M5)×2
- ※(ステン)キットはボルト・ナットがステンレス製になります。
※ブラックキットはボルトがクロメート黒になります。

■素材/技術データ

材質 A6N01SS-T5
アルマイト表面処理
(ブラック:黒アルマイト処理)
直角面機械加工仕上げ
回転防止機能付
質量 16g
環境 RoHS対応品

回り止付ハードブラケットSSG

翌日出荷 即日出荷 → P.790

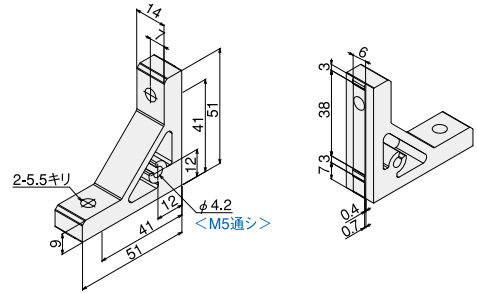
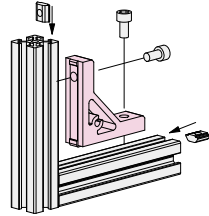

〈タップ付〉は、側面カバー取付用にご利用下さい。(詳しくはP.66)

■価格

名称(単品)	回り止付ハードブラケットSSG 〈回り止付ハードブラケットSSGタップ付〉	回り止付ハードブラケットSSG ブラック
単価(¥)	1~99ヶ 154<184> 100~499ヶ 147<175> 500ヶ以上 139<166>	214 204 193
アイテムNo.	SFJ-N59<SFJ-N59T>	SFJ-B59

名称(ボルト・ナットキット)	回り止付ハードブラケットSSGキット (回り止付ハードブラケットSSGタップ付キット)	回り止付ハードブラケットSSG(ステン)キット (回り止付ハードブラケットSSGタップ付(ステン)キット)	回り止付ハードブラケットSSG ブラックキット
単価(¥)	1~99セット 238<268> 100~499セット 227<255> 500セット以上 215<242>	238<268> 227<255> 215<242>	300 285 270
アイテムNo.	SFK-N59<SFK-N59T>	SFK-N59S<SFK-N59P>	SFK-B59

■使用可能フレーム

SF20シリーズ(溝幅6mm)
すべてに適合

■キット内容

- 回り止付ハードブラケットSSG(またはタップ付)×1
 - 六角穴付ボルトM5×14×2
 - TナットSS(M5)×2
- ※(ステン)キットはボルト・ナットがステンレス製になります。
※ブラックキットはボルトがクロメート黒になります。

■素材/技術データ

材質 A6N01SS-T5
アルマイト表面処理
(ブラック:黒アルマイト処理)
直角面機械加工仕上げ
回転防止機能付
質量 32g
環境 RoHS対応品

SF
アルミ構造材

BF
ボックス
フレーム

XF
新型アルミ
構造材

AZ/PF
安全柵/
パーティション

SP
スタンダード
パネル

BP
ベース
プレート

テクニカル
データ

サービス

お取引・納期
環境

索引

SF20
SSサイズ

SF30
Sサイズ

SF4045
Lサイズ

共通パーツ

追加加工一覧

テクニカル
データ

フレーム

ブラケット

ナット

アクセサリ

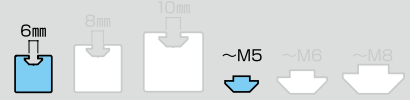

ハードブラケットSS2040

翌日出荷 即日発送 → P.790

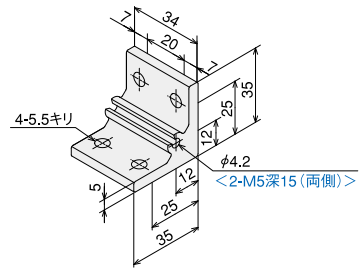
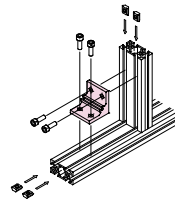

《タップ付》は、側面カバー取付用にご利用下さい。(詳しくはP.66)

■価格

名称(単品)	ハードブラケットSS2040 《ハードブラケットSS2040タップ付》	ハードブラケットSS2040 ブラック
単価	174 (204)	234
(¥)	100~499ヶ 166 (194)	223
	500ヶ以上 157 (184)	211
アイテムNo.	SFJ-N02 (SFJ-N02T)	SFJ-B02

名称(ボルト・ナットキット)	ハードブラケットSS2040キット 《ハードブラケットSS2040タップ付キット》	ハードブラケットSS2040(ステン)キット 《ハードブラケットSS2040タップ付(ステン)キット》	ハードブラケットSS2040 ブラックキット
単価	338 (368)	338 (368)	410
(¥)	100~499セット 322 (350)	322 (350)	390
	500セット以上 305 (332)	305 (332)	369
アイテムNo.	SFK-N02 (SFK-N02T)	SFK-N02S (SFK-N02P)	SFK-B02

■使用可能フレーム

SF-20-40/SF-40-40-2S/SF-40-60-SS/
SF-20-40-40(1F/ブラックタイプ含む)

■キット内容

- ハードブラケットSS2040 (またはタップ付)×1
- 六角穴付ボルト (M5×10)×4
- TナットSS (M5)×4
- ※(ステン)キットはボルト・ナットがステンレス製になります。
- ※ブラックキットはボルトがクロメート黒になります。

■素材/技術データ

材質 A6N01S-T5
アルマイト表面処理
(ブラック:黒アルマイト処理)
直角面機械加工仕上げ
質量 37g
環境 RoHS対応品

ハードブラケットSSG2040

翌日出荷 即日発送 → P.790

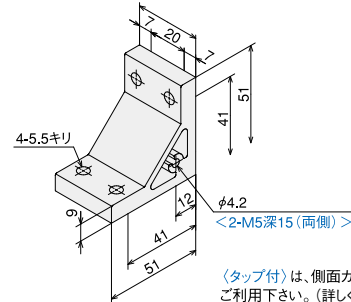
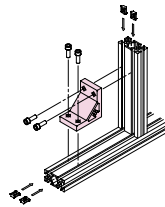

《タップ付》は、側面カバー取付用にご利用下さい。(詳しくはP.66)

■価格

名称(単品)	ハードブラケットSSG2040 《ハードブラケットSSG2040タップ付》	ハードブラケットSSG2040 ブラック
単価	189 (219)	259
(¥)	100~499ヶ 180 (209)	247
	500ヶ以上 171 (198)	234
アイテムNo.	SFJ-N24 (SFJ-N24T)	SFJ-B24

名称(ボルト・ナットキット)	ハードブラケットSSG2040キット 《ハードブラケットSSG2040タップ付キット》	ハードブラケットSSG2040(ステン)キット 《ハードブラケットSSG2040タップ付(ステン)キット》	ハードブラケットSSG2040 ブラックキット
単価	357 (387)	357 (387)	431
(¥)	100~499セット 340 (368)	340 (368)	410
	500セット以上 322 (349)	322 (349)	388
アイテムNo.	SFK-N24 (SFK-N24T)	SFK-N24S (SFK-N24P)	SFK-B24

■使用可能フレーム

SF-20-40/SF-40-40-2S/SF-40-60-SS/
SF-20-40-40(1F/ブラックタイプ含む)

■キット内容

- ハードブラケットSSG2040 (またはタップ付)×1
- 六角穴付ボルト (M5×14)×4
- TナットSS (M5)×4
- ※(ステン)キットはボルト・ナットがステンレス製になります。
- ※ブラックキットはボルトがクロメート黒になります。

■素材/技術データ

材質 A6N01S-T5
アルマイト表面処理
(ブラック:黒アルマイト処理)
直角面機械加工仕上げ
質量 76g
環境 RoHS対応品

ハードブラケットSSW2040

翌日出荷 即日発送 → P.790

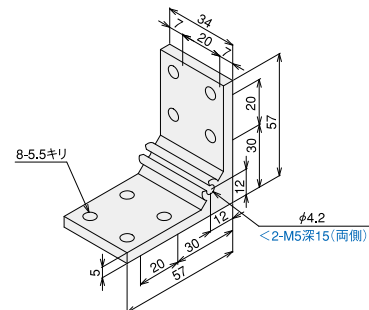
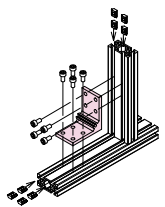

《タップ付》は、側面カバー取付用にご利用下さい。(詳しくはP.66)

■価格

名称(単品)	ハードブラケットSSW2040 《ハードブラケットSSW2040タップ付》
単価	240 (270)
(¥)	100~499ヶ 228 (257)
	500ヶ以上 216 (243)
アイテムNo.	SFJ-N15 (SFJ-N15T)

名称(ボルト・ナットキット)	ハードブラケットSSW2040キット 《ハードブラケットSSW2040タップ付キット》	ハードブラケットSSW2040(ステン)キット 《ハードブラケットSSW2040タップ付(ステン)キット》
単価	568 (598)	592 (622)
(¥)	100~499セット 540 (569)	563 (591)
	500セット以上 512 (539)	533 (560)
アイテムNo.	SFK-N15 (SFK-N15T)	SFK-N15S (SFK-N15P)

■使用可能フレーム

SF-20-40/SF-40-40-2S/SF-40-60-SS/
SF-20-40-40(1F/ブラックタイプ含む)

■キット内容

- ハードブラケットSSW2040 (またはタップ付)×1
- 六角穴付ボルト (M5×10)×8
- TナットSS (M5)×8
- ※(ステン)キットはボルト・ナットがステンレス製になります。

■素材/技術データ

材質 A6N01S-T5
アルマイト表面処理
(特注:黒アルマイト対応可)
直角面機械加工仕上げ
質量 60g
環境 RoHS対応品



お客様注文方法

注文例 アイテムNoまたは名称 数量
SFJ-N02 □□個

ハードブラケットSS2060

翌日出荷 即日発送 → P.790

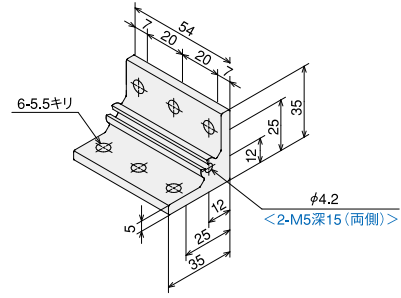
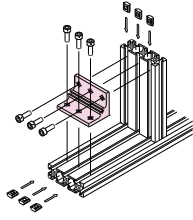

〈タップ付〉は、側面カバー取付用にご利用下さい。(詳しくはP.66)

■価格

名称(単品)		ハードブラケットSS2060 〈ハードブラケットSS2060タップ付〉	
単価 (¥)	1~99ヶ	239 (269)	
	100~499ヶ	228 (256)	
	500ヶ以上	216 (243)	
アイテムNo.		SFJ-N09 (SFJ-N09T)	
名称(ボルト・ナットキット)		ハードブラケットSS2060キット 〈ハードブラケットSS2060タップ付キット〉	ハードブラケットSS2060(ステン)キット 〈ハードブラケットSS2060タップ付(ステン)キット〉
単価 (¥)	1~99セット	485 (515)	503 (533)
	100~499セット	461 (490)	478 (507)
	500セット以上	437 (464)	453 (480)
アイテムNo.		SFK-N09 (SFK-N09T)	SFK-N09S (SFK-N09P)

■使用可能フレーム
SF-20-60
SF-40-60

■キット内容
●ハードブラケットSS2060(またはタップ付)×1
●六角穴付ボルト(M5×10)×6
●TナットSS(M5)×6
※(ステン)キットはボルト・ナットがステンレス製になります。

■素材/技術データ
材質 A6N01S-T5
アルマイト表面処理
(特注:黒アルマイト対応可)
直角面機械加工仕上げ
質量 59g
環境 RoHS対応品

ハードブラケットSSG2060

翌日出荷 即日発送 → P.790

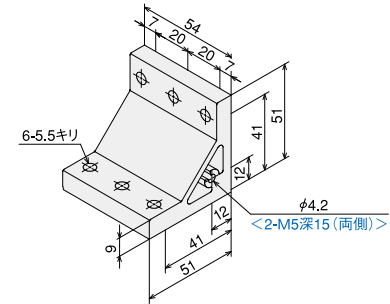
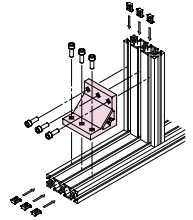
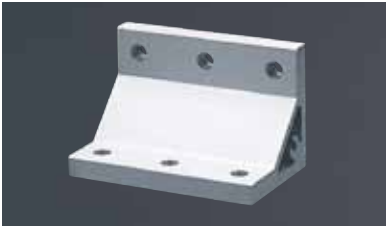

〈タップ付〉は、側面カバー取付用にご利用下さい。(詳しくはP.66)

■価格

名称(単品)		ハードブラケットSSG2060 〈ハードブラケットSSG2060タップ付〉	
単価 (¥)	1~99ヶ	289 (319)	
	100~499ヶ	275 (304)	
	500ヶ以上	261 (288)	
アイテムNo.		SFJ-N25 (SFJ-N25T)	
名称(ボルト・ナットキット)		ハードブラケットSSG2060キット 〈ハードブラケットSSG2060タップ付キット〉	ハードブラケットSSG2060(ステン)キット 〈ハードブラケットSSG2060タップ付(ステン)キット〉
単価 (¥)	1~99セット	541 (571)	565 (595)
	100~499セット	514 (543)	537 (566)
	500セット以上	487 (514)	509 (536)
アイテムNo.		SFK-N25 (SFK-N25T)	SFK-N25S (SFK-N25P)

■使用可能フレーム
SF-20-60
SF-40-60

■キット内容
●ハードブラケットSSG2060(またはタップ付)×1
●六角穴付ボルト(M5×14)×6
●TナットSS(M5)×6
※(ステン)キットはボルト・ナットがステンレス製になります。

■素材/技術データ
材質 A6N01S-T5
アルマイト表面処理
(特注:黒アルマイト対応可)
直角面機械加工仕上げ
質量 121g
環境 RoHS対応品

ハードブラケットSSW2060

翌日出荷 即日発送 → P.790

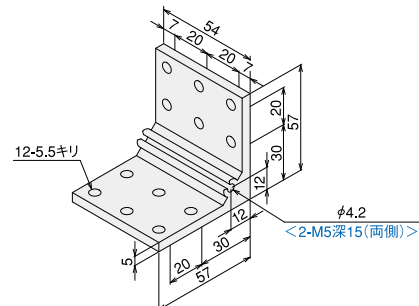
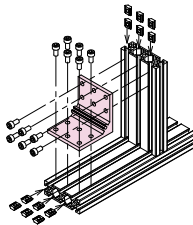

〈タップ付〉は、側面カバー取付用にご利用下さい。(詳しくはP.66)

■価格

名称(単品)		ハードブラケットSSW2060 〈ハードブラケットSSW2060タップ付〉	
単価 (¥)	1~99ヶ	320 (350)	
	100~499ヶ	304 (333)	
	500ヶ以上	288 (315)	
アイテムNo.		SFJ-N16 (SFJ-N16T)	
名称(ボルト・ナットキット)		ハードブラケットSSW2060キット 〈ハードブラケットSSW2060タップ付キット〉	ハードブラケットSSW2060(ステン)キット 〈ハードブラケットSSW2060タップ付(ステン)キット〉
単価 (¥)	1~99セット	812 (842)	848 (878)
	100~499セット	772 (800)	806 (835)
	500セット以上	731 (758)	764 (791)
アイテムNo.		SFK-N16 (SFK-N16T)	SFK-N16S (SFK-N16P)

■使用可能フレーム
SF-20-60
SF-40-60

■キット内容
●ハードブラケットSSW2060(またはタップ付)×1
●六角穴付ボルト(M5×10)×12
●TナットSS(M5)×12
※(ステン)キットはボルト・ナットがステンレス製になります。

■素材/技術データ
材質 A6N01S-T5
アルマイト表面処理
(特注:黒アルマイト処理)
直角面機械加工仕上げ
質量 96g
環境 RoHS対応品

SF
アルミ構造材

BF
ボックス
フレーム

XF
新型アルミ
構造材

AZ/PF
安全柵/
ハーティション

SP
スタンダード
パネル

BP
ベース
プレート

テクニカル
データ

サービス

お取引・納期
環境

索引

SF20
SSサイズ

SF30
Sサイズ

SF4045
Lサイズ

共通パーツ

追加加工一覧

テクニカル
データ

フレーム

ブラケット

ナット

アクセサリ

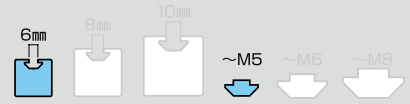

アングルブラケットSS/アングルブラケットハードSS

翌日届 即日届 → P.790

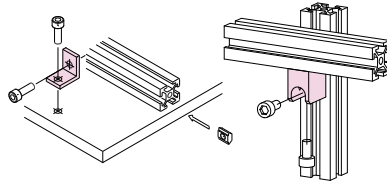
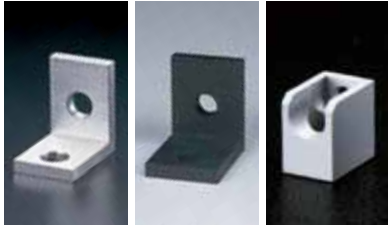

アングルブラケットSS

アングルブラケットハードSS

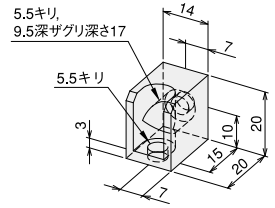
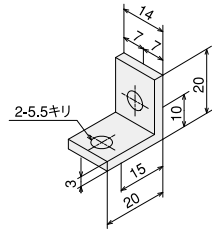

■価格

名称(単品)	アングルブラケットSS	アングルブラケットSS ブラック	アングルブラケットハードSS
単価	69	114	110
(¥)	100~499ヶ 66	109	105
	500ヶ以上 63	103	99
アイテムNo.	SFJ-A01	SFJ-A01B	SFJ-A14

名称(ボルト・ナットキット)	アングルブラケットSSキット (アングルブラケットSS(ステン)キット)	アングルブラケットSS ブラックキット	アングルブラケットハードSSキット (アングルブラケットハードSS(ステン)キット)
単価	151 (151)	198	192 (198)
(¥)	100~499ヶ 144 (144)	189	183 (189)
	500ヶ以上 136 (136)	179	173 (179)
アイテムNo.	SFK-A01 (SFK-A01S)	SFK-A01B	SFK-A14 (SFK-A14S)

■使用可能フレーム

SF20シリーズ
(溝幅6mm)に適合
※SF-25・25/ブラック除く。

■キット内容

- アングルブラケットSS(またはハード)×1
- 六角穴付ボルト(M5×8)×2
- TナットSS(M5)×2
- ※(ステン)キットはボルト・ナットがステンレス製になります。
- ※ブラックキットはボルトがクロメート黒になります。

■素材/技術データ

	アングルブラケットSS	アングルブラケットハードSS
材質	A6N01S-T5	A6063
	アルマイト表面処理	アルマイト表面処理
	(ブラック黒アルマイト処理)	(特注黒アルマイト対応可)
質量	4g	9g
環境	RoHS対応品	

アングルブラケットSS2040

翌日届 即日届 → P.790

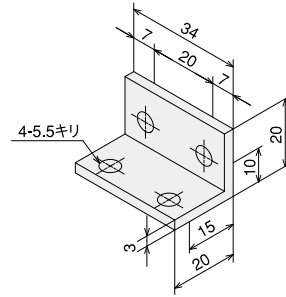
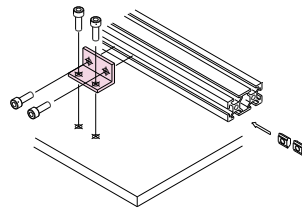
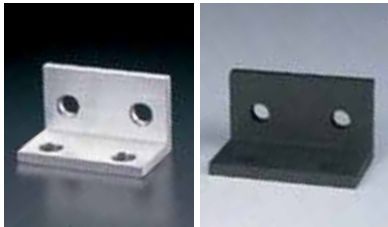

■価格

名称(単品)	アングルブラケットSS2040	アングルブラケットSS2040 ブラック
単価	89	164
(¥)	100~499ヶ 85	156
	500ヶ以上 81	148
アイテムNo.	SFJ-A02	SFJ-A02B

名称(ボルト・ナットキット)	アングルブラケットSS2040キット (アングルブラケットSS2040(ステン)キット)	アングルブラケットSS2040 ブラックキット
単価	253 (253)	332
(¥)	100~499ヶ 241 (241)	316
	500ヶ以上 228 (228)	299
アイテムNo.	SFK-A02 (SFK-A02S)	SFK-A02B

■使用可能フレーム

SF-20・40/ブラック/1F
SF-20・40・40

■キット内容

- アングルブラケットSS2040×1
- 六角穴付ボルト(M5×8)×4
- TナットSS(M5)×4
- ※(ステン)キットはボルト・ナットがステンレス製になります。
- ※ブラックキットはボルトがクロメート黒になります。

■素材/技術データ

	アングルブラケットSS2040
材質	A6N01S-T5
	アルマイト表面処理
	(ブラック:黒アルマイト処理)
質量	9g
環境	RoHS対応品

アングルブラケットSS2060

翌日届 即日届 → P.790

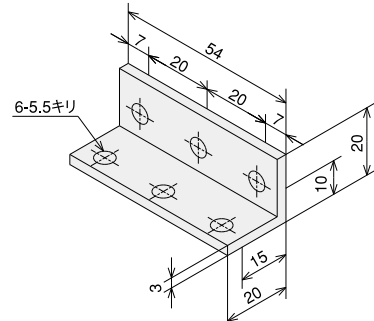
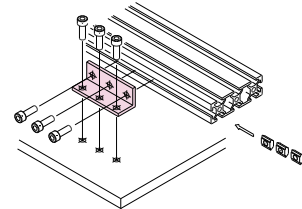

■価格

名称(単品)	アングルブラケットSS2060
単価	109
(¥)	100~499ヶ 104
	500ヶ以上 99
アイテムNo.	SFJ-A09

名称(ボルト・ナットキット)	アングルブラケットSS2060キット (アングルブラケットSS2060(ステン)キット)
単価	355 (373)
(¥)	100~499ヶ 338 (355)
	500ヶ以上 320 (336)
アイテムNo.	SFK-A09 (SFK-A09S)

■使用可能フレーム

SF-20-60

■キット内容

- アングルブラケットSS2060×1
- 六角穴付ボルト(M5×8)×6
- TナットSS(M5)×6
- ※(ステン)キットはボルト・ナットがステンレス製になります。

■素材/技術データ

	アングルブラケットSS2060
材質	A6N01S-T5
	アルマイト表面処理
	(特注:黒アルマイト対応可)
質量	15g
環境	RoHS対応品



お客様注文方法

注文例 アイテムNoまたは名称 数量
SFJ-A01 □□個

オフセットアングルSS2040

翌日出荷 即日出荷 → P.790

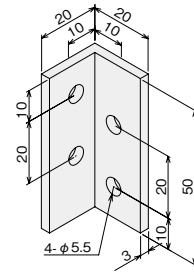
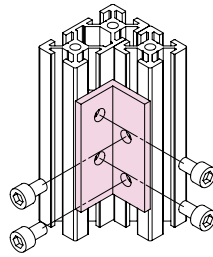

■価格

名称(単品)		オフセットアングルSS2040	
単価(¥)	1~99ヶ	105	
	100~499ヶ	100	
	500ヶ以上	95	
アイテムNo.		SFA-4P3	
名称(ボルト・ナットキット)		オフセットアングルSS2040キット	オフセットアングルSS2040(ステン)キット
単価(¥)	1~99セット	313	353
	100~499セット	298	336
	500セット以上	282	318
アイテムNo.		SFK-A24	SFK-A24S

■使用可能フレーム

SF20シリーズ(溝幅6mm) すべてに適合

■キット内容

- オフセットアングルSS2040×1
- 六角穴付ボルト(M5×8)×4
- EasyナットSS(M5)×4
- ※(ステン)キットはボルト・ナットがステンレス製になります。

■素材/技術データ

材質: A6063
アルマイト表面処理
質量: 14.2g (単品)
環境: RoHS対応品

QCジョイントSS

翌日出荷 即日出荷 → P.790



QCジョイントSS (共通部品)

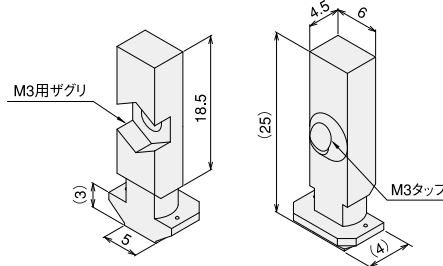

SS丸金具

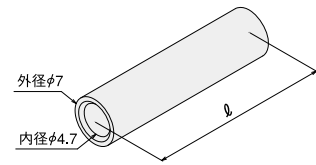

■価格

名称	QCジョイントSSキット	QCジョイントSS40キット	QCジョイントSS60キット	
単価(¥)	1~99セット	310	360	390
	100~499セット	295	342	371
	500セット以上	279	324	351
アイテムNo.		SFK-Q20	SFK-Q21	SFK-Q22

	SSキット	SS40キット	SS60キット
ℓ	8	28	48

■素材/技術データ

QCジョイントSS 丸金具
材質: ステンレス ステンレス
導電機能付
質量: 12g (SSキット) 16g (SS40キット) 27g (SS60キット)
環境: RoHS対応品

キット内容	キット名称	QCジョイント	丸金具	ボルト
QCジョイントSSキット	QCジョイントSSキット	QCジョイント	丸金具20×1	六角穴付ボルト(M3×15)ステンレス×1
QCジョイントSS40キット	QCジョイントSS40キット	QCジョイントSS×1セット	丸金具40×1	六角穴付ボルト(M3×35)ステンレス×1
QCジョイントSS60キット	QCジョイントSS60キット	QCジョイントSS×1セット	丸金具60×1	六角穴付ボルト(M3×55)ステンレス×1

QCジョイントSS

〈特徴〉

2本のフレームを引張り合い結合するため、直角が出しやすく隙間は出にくくなります。またフレームにあらかじめナットを入れておく必要がなく、ボルト1本で強固な固定が可能のため、組立工数が削減されます。

〈組立手順〉

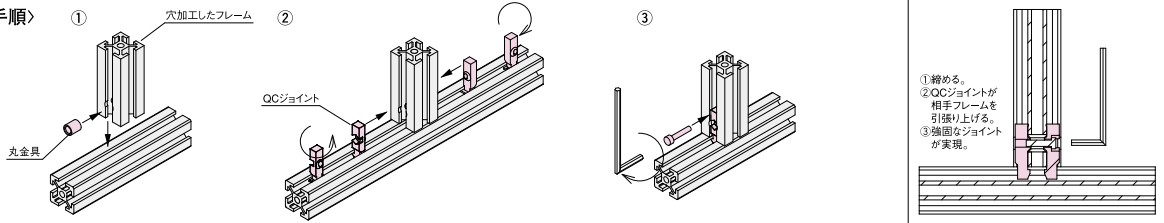

〈キット選定例〉

- QCジョイントSSキット (20mm方向の穴加工に対応)

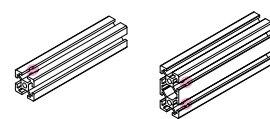

- QCジョイントSS40キット (40mm方向の穴加工に対応)

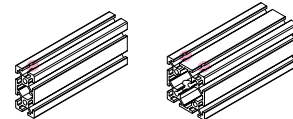

- QCジョイントSS60キット (60mm方向の穴加工に対応)

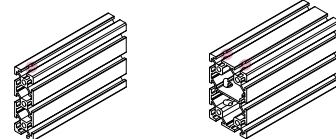

〈穴加工〉

SF-20シリーズ共通

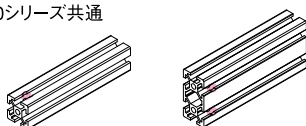

●穴加工は当社にて承ります。加工記号P.311~

穴加工ジグ P.304

SF アルミ構造材

BF ボックス フレーム

XF 新型アルミ 構造材

AZ/PF 安全柵/パーティション

SP スタンダード パネル

BP ベース フレイト

テクニカル データ

サービス

お取引・納期 環境

索引

SF20 SSサイズ

SF30 Sサイズ

SF4045 Lサイズ

共通パーツ

追加加工一覧

テクニカル データ

フレーム

ブラケット

ナット

アクセサリ

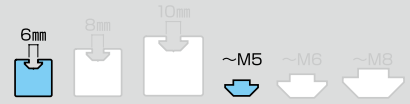

SブラインドブラケットSS

翌日 即日 → P.790

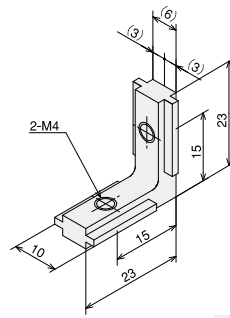
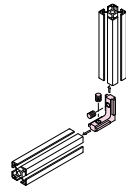
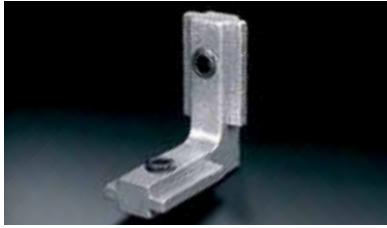

■価格

名称		SブラインドブラケットSS
単価	1~99ヶ	410
(¥)	100~499ヶ	390
	500ヶ以上	369
アイテムNo.		SFK-600S

■使用可能フレーム

SF20シリーズ(溝幅6mm) すべてに適合

■素材/技術データ

材質 ステンレス(SCS13)
(セツスクリュー M4×5 ステンレス 2本含む)
質量 6g
環境 RoHS対応品

SブラインドブラケットSS(後入れ)

翌日 即日 → P.790

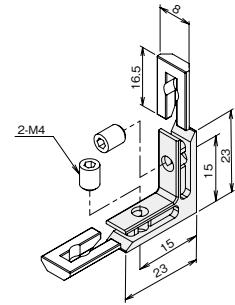
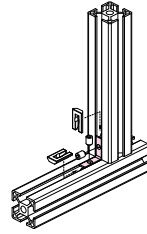
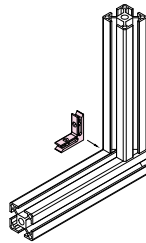

■価格

名称(単品)		SブラインドブラケットSS(後入れ)
単価	1~99ヶ	600
(¥)	100~499ヶ	570
	500ヶ以上	540
アイテムNo.		SFK-608S

■使用可能フレーム

SF20シリーズ(溝幅6mm) すべてに適合

■素材/技術データ

材質 ステンレス(SCS13)
(セツスクリュー M4×5 ステンレス 2本含む)
質量 8.6g
環境 RoHS対応品

ブロックブラケットSSキット/コーナブロックSSキット

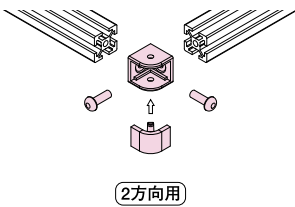
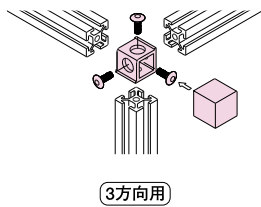

3方向用

2方向用

※キャップはピンの先端を指で押さえて入れて下さい。

ブロックブラケットSS

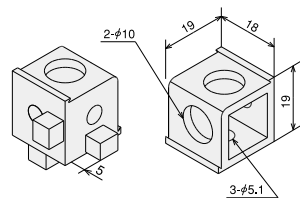

ブロックキャップSS

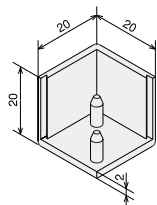

コーナブロックSS

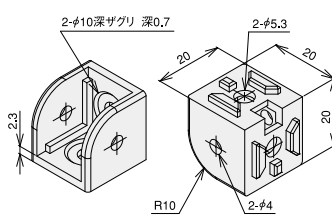

コーナキャップSS

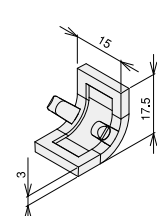

■価格

名称		ブロックブラケットSSキット (ブラック)	ブロックブラケットSSキット (ライトグレー)
単価	1~99セット	379	
(¥)	100~499セット	361	
	500セット以上	342	
アイテムNo.		SFK-Q11	SFK-Q11G

名称		コーナブロックSSキット (ブラック)	コーナブロックSSキット (ライトグレー)
単価	1~99セット	380	
(¥)	100~499セット	361	
	500セット以上	342	
アイテムNo.		SFK-Q61	SFK-Q61G

■使用可能フレーム

〈ブロックブラケットSSキット〉 SF-20・20 (1F/2F/ブラックタイプ含む)
〈コーナブロックSSキット〉 SF-20・20 (1F/2F/3F/2H/ブラックタイプ含む)

■素材/技術データ

ブロックブラケットSS	コーナブロックSS
材質 亜鉛ダイカスト(ブロックブラケットSS) ポリアミド(ブロックキャップSS) 六角穴付底頭ボルト(M5×12)3本付き(ブロックブラケット)	ステンレス(コーナブロックSS) ポリアミド(コーナキャップSS) 六角穴付底頭ボルト(M5×12)2本付き(コーナブロック)
質量 27g(ブロックブラケットSS) 3g(ブロックキャップSS)	23g(コーナブロックSS) 2g(コーナキャップSS)
環境 RoHS対応品	

※SF-20・20(または1F/2F/ブラック)切断面にM5タップ加工が必要です。(詳しくはP.320)
※コーナブロックSSキットはタッピングボルトでも組付可能です。



お客様注文方法

注文例 アイテムNoまたは名称 数量
SFK-600S □□個

RブラケットSSキット

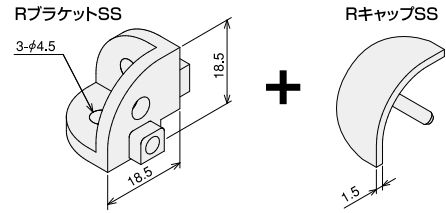
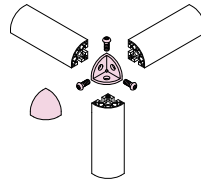

■使用可能フレーム
SF-20・20-R

■素材/技術データ

	RブラケットSS	RキャップSS
材質	ステンレス (SCS13) 六角穴付ボタネボルト (M4×12) (ステンレス)	ポリアミド カラー/ブラック・ライトグレー
質量	48g	2g
環境	RoHS対応品	

※取付にはSF-20・20-Rの切断面にM4タップ加工が必要です。(詳しくはP.320)

■価格

名称	RブラケットSSキット	
	(ブラック)	(ライトグレー)
単価 (¥)	464	441
アイテムNo.	SFK-R01	SFK-R01G

タッピングボルトSS

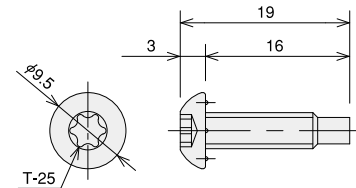
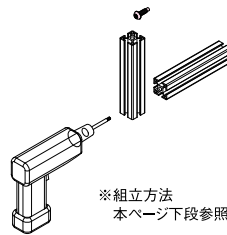

■使用可能フレーム
SF-20・20 (1F/2F/3F/2H/ブラック)
SF-20・40 (1F/ブラック)
SF-20・60/20・80
SF-40・40・2S (1F/2F/ブラック)

■素材/技術データ

材質	SWCH18A ユニクロメッキ処理
質量	2g
環境	RoHS対応品

■価格

名称	タッピングボルトSS	
単価 (¥)	39	37
アイテムNo.	SFB-T20	

トルクスビットT25/トルクスドライバーT25

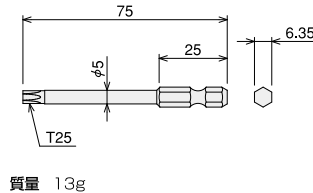

質量 13g



質量 77g

■価格

名称	トルクスビットT25
単価 (¥)	820
アイテムNo.	SFA-JT25

■価格

名称	トルクスドライバーT25
単価 (¥)	795
アイテムNo.	SFA-T25H

タッピングボルト組付例

①

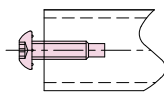

フレームを治具等でしっかり固定し、電動ドリルを使用して端面にタッピングボルトを途中までねじ込みます。(仮止め)

※きつい場合は切削油をご使用下さい。

②

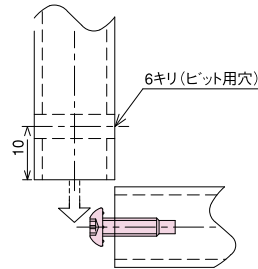

締結するもう一方のフレームのTスロットにボルトの頭を通します。

③

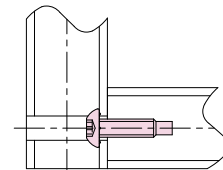

手動工具を使用して本締めします。

※電動ドリルで本締めするとトルクアップの反動も大きいので、手動工具をお勧めします。

●穴加工は当社にて承ります。加工記号P.316～

穴加工ジグ P.304

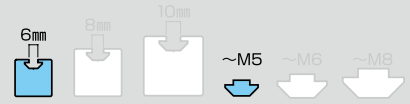

Sプレートブラケット

翌日出荷 即日発送 → P.790

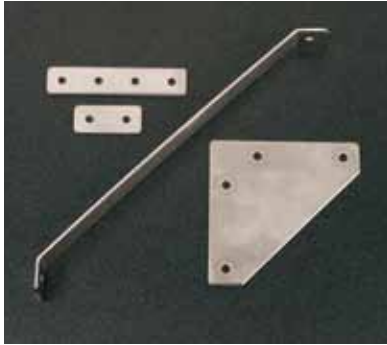
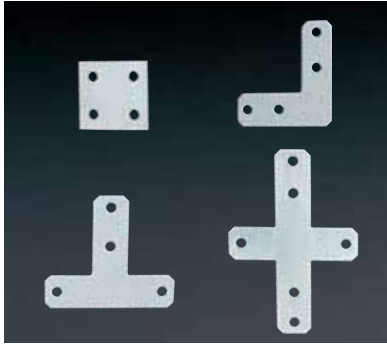

SF
溝幅
6mm

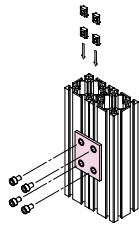

■使用可能フレーム

SF20シリーズ (溝幅6mm) すべてに適用

■キット内容

右表

■素材/技術データ

名称	質量(g)	材質	環境
SプレートブラケットSSG	46	SUS304	RoHS対応品
SプレートブラケットSSL	54		
SプレートブラケットSS-T	56		
SプレートブラケットSS+	78		
SプレートブラケットSS-H2	8.3		
SプレートブラケットSS-H4	18.7		
Sコーナー補強ブラケットSS	65		
Sコーナー補強プレートSS	104		

SプレートブラケットSSG

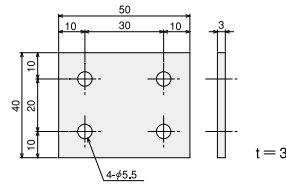

■価格

名称	SプレートブラケットSSG	SプレートブラケットSSGキット	SプレートブラケットSS-L型	SプレートブラケットSS-L型キット
1~99ヶ	210	386	250	426
100~499ヶ	200	367	238	405
500ヶ以上	189	348	225	384
アイテムNo.	SFJ-121S	SFK-121S	SFJ-109S	SFK-109S

キット内容
●SプレートブラケットSSG×1
●六角穴付ボルト (M5×8) ステンレス×4
●STナットSS (M5)×4

SプレートブラケットSS-L型

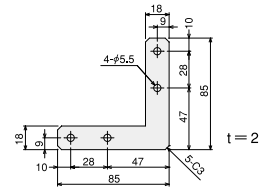

SプレートブラケットSS-T型

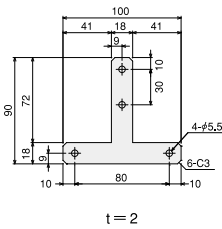

■価格

名称	SプレートブラケットSS-T型	SプレートブラケットSS-T型キット	SプレートブラケットSS+型	SプレートブラケットSS+型キット
1~99ヶ	250	426	340	604
100~499ヶ	238	405	323	574
500ヶ以上	225	384	306	544
アイテムNo.	SFJ-110S	SFK-110S	SFJ-111S	SFK-111S

キット内容
●SプレートブラケットSS-T型×1
●六角穴付ボルト (M5×6) ステンレス×4
●STナットSS (M5)×4

SプレートブラケットSS+型

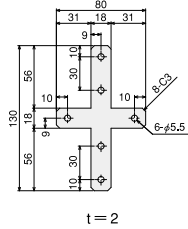

SプレートブラケットSS-H2

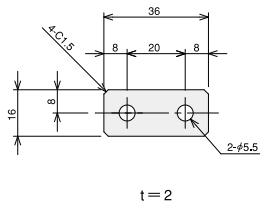

■価格

名称	SプレートブラケットSS-H2	SプレートブラケットSS-H2キット	SプレートブラケットSS-H4	SプレートブラケットSS-H4キット
1~99ヶ	75	163	135	311
100~499ヶ	72	155	129	296
500ヶ以上	68	147	122	280
アイテムNo.	SFJ-124S	SFK-124S	SFJ-128S	SFK-128S

キット内容
●SプレートブラケットSS-H2×1
●六角穴付ボルト (M5×6) ステンレス×2
●STナットSS (M5)×2

SプレートブラケットSS-H4

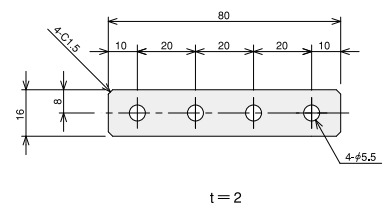

Sコーナー補強ブラケットSS

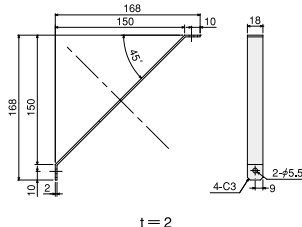

■価格

名称	Sコーナー補強ブラケットSS	Sコーナー補強ブラケットSSキット	Sコーナー補強プレートSS	Sコーナー補強プレートSSキット
1~99ヶ	320	408	690	866
100~499ヶ	304	388	656	823
500ヶ以上	288	368	621	780
アイテムNo.	SFJ-135S	SFK-135S	SFJ-136S	SFK-136S

キット内容
●Sコーナー補強ブラケットSS×1
●六角穴付ボルト (M5×6) ステンレス×2
●STナットSS (M5)×2

Sコーナー補強プレートSS

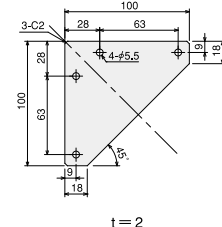

キット内容
●Sコーナー補強プレートSS×1
●六角穴付ボルト (M5×6) ステンレス×4
●STナットSS (M5)×4



お客様注文方法

注文例 アイテムNoまたは名称 数量 SFJ-121S □□個

ハードブラケットSS・DE

翌日 即日 → P.790

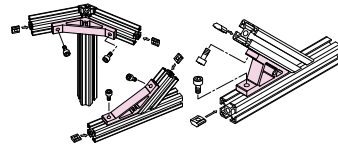

ハードブラケットSS・DE135

ハードブラケットSS・DE45

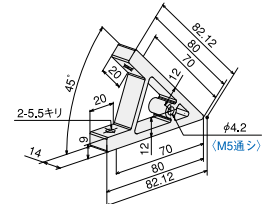
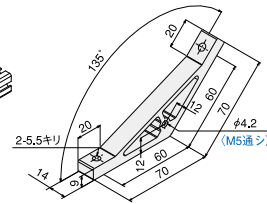

■価格

名称(単品)	ハードブラケットSS・DE135 (ハードブラケットSS-DE135タップ付)		ハードブラケットSS・DE45 (ハードブラケットSS-DE45タップ付)	
単価	1~99ヶ	189 (219)	164 (194)	
(¥)	100~499ヶ	180 (209)	156 (185)	
	500ヶ以上	171 (198)	148 (175)	
アイテムNo.	SFJ-N31 (SFJ-N31T)		SFJ-N32 (SFJ-N32T)	

名称(ボルト・ナットキット)	SS-DE135キット (SS-DE135タップ付キット)	SS-DE135(ステン)キット (SS-DE135タップ付(ステン)キット)	SS-DE45キット (SS-DE45タップ付キット)	SS-DE45(ステン)キット (SS-DE45タップ付(ステン)キット)	
単価	1~99セット	273 (303)	281 (311)	248 (278)	256 (286)
(¥)	100~499セット	260 (288)	267 (296)	236 (265)	244 (272)
	500セット以上	246 (273)	253 (280)	224 (251)	231 (258)
アイテムNo.	SFK-N31 (SFK-N31T)	SFK-N31S (SFK-N31P)	SFK-N32 (SFK-N32T)	SFK-N32S (SFK-N32P)	

■使用可能フレーム
SF20シリーズ(溝幅6mm) / 45°斜めカットフレーム

■キット内容

＜ハードブラケットSS・DE135キット＞
●ハードブラケットSS-DE135(またはタップ付)×1
●六角穴付ボルト(M5×14)×2
●TナットSS(M5)×2
＜ハードブラケットSS・DE45キット＞
●ハードブラケットSS-DE45(またはタップ付)×1
●六角穴付ボルト(M5×14)×2
●TナットSS(M5)×2
※(ステン)キットはボルト・ナットがステンレス製になります。

■素材/技術データ

材質 A6N01S-T5
アルマイト表面処理
(特注:黒アルマイト対応可)
質量 48g (DE135)
41g (DE45)
環境 RoHS対応品

ハードブラケットSS2040・DE

翌日 即日 → P.790

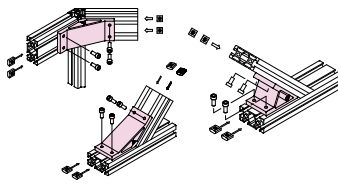

ハードブラケットSS2040・DE135

ハードブラケットSS2040・DE45

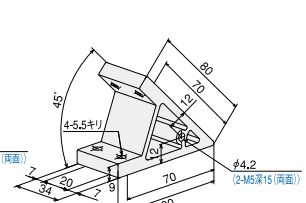
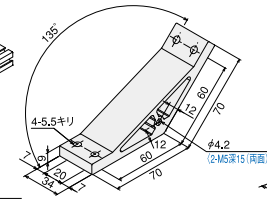

■価格

名称(単品)	ハードブラケットSS2040・DE135 (ハードブラケットSS2040-DE135タップ付)		ハードブラケットSS2040・DE45 (ハードブラケットSS2040-DE45タップ付)	
単価	1~99ヶ	349 (379)	319 (349)	
(¥)	100~499ヶ	332 (361)	304 (332)	
	500ヶ以上	315 (342)	288 (315)	
アイテムNo.	SFJ-N38 (SFJ-N38T)		SFJ-N37 (SFJ-N37T)	

名称(ボルト・ナットキット)	SS2040-DE135キット (SS2040-DE135タップ付キット)	SS2040-DE135(ステン)キット (SS2040-DE135タップ付(ステン)キット)	SS2040-DE45キット (SS2040-DE45タップ付キット)	SS2040-DE45(ステン)キット (SS2040-DE45タップ付(ステン)キット)	
単価	1~99セット	517 (547)	533 (563)	487 (517)	503 (533)
(¥)	100~499セット	492 (520)	507 (535)	463 (492)	478 (507)
	500セット以上	466 (493)	480 (507)	439 (466)	453 (480)
アイテムNo.	SFK-N38 (SFK-N38T)	SFK-N38S (SFK-N38P)	SFK-N37 (SFK-N37T)	SFK-N37S (SFK-N37P)	

■使用可能フレーム
SF20シリーズ(溝幅6mm) 2列溝タイプ / 45°斜めカットフレーム

■キット内容

＜ハードブラケットSS2040-DE135キット＞
●ハードブラケットSS2040-DE135(またはタップ付)×1
●六角穴付ボルト(M5×14)×4
●TナットSS(M5)×4
＜ハードブラケットSS2040-DE45キット＞
●ハードブラケットSS2040-DE45(またはタップ付)×1
●六角穴付ボルト(M5×14)×4
●TナットSS(M5)×4
※(ステン)キットはボルト・ナットがステンレス製になります。

■素材/技術データ

材質 A6N01S-T5
アルマイト表面処理
(特注:黒アルマイト対応可)
質量 116g (DE135)
100g (DE45)
環境 RoHS対応品

トラスジョイントSS

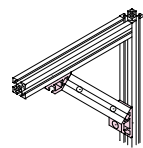

トラスジョイントSS

トラスキャップSS

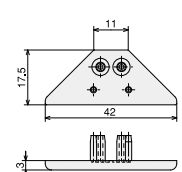
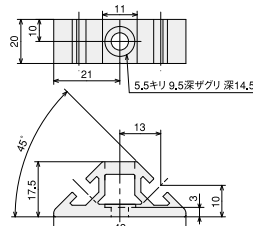

※溝寸法はSF20・20に準ずる

■使用可能フレーム

(補強フレーム側)
SF-20・20 (相手フレーム側)
SF-20・30・40・45シリーズに取付可

■素材/技術データ

トラスジョイントSS トラスキャップSS
材質 A6N01S-T5 ポリアミド
アルマイト表面処理
(特注:黒アルマイト対応可)
質量 14g 2g
環境 RoHS対応品

■価格

名称(単品)	トラスジョイントSS	トラスキャップSS (ブラック) (ライトグレー)	
単価	1~99ヶ	160	80
(¥)	100~499ヶ	152	76
	500ヶ以上	144	72
アイテムNo.	SFJ-J01	SFA-J01	SFA-J01G

※フレームにQCジョイント用加工及びQCジョイントキットが必要となります。

トラスジョイント組付例

45°に補強を入れたい場合や、トラス張りしたい場合に最適です。

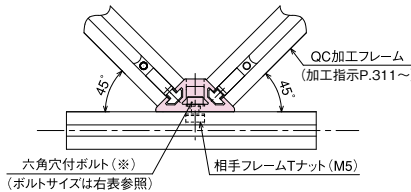
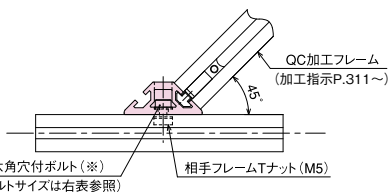

※ボルトサイズのめやす

相手フレーム	ボルトサイズ
SF20シリーズ	M5×8
SF30シリーズ	M5×10
SF40・45シリーズ	M5×14

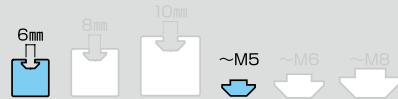

ターンブラケット20

翌日出荷 即日出荷 → P.790

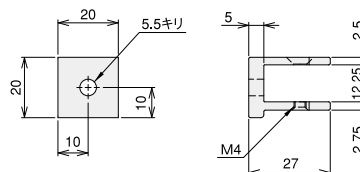
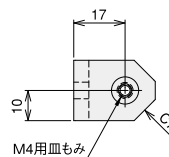
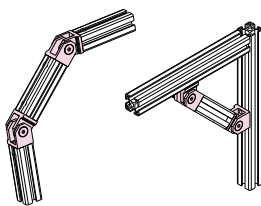

(付属品) 十字穴付皿ボルトM4×6ステンレス 1本/コ

■価格

名称	ターンブラケット20	
単価 (¥)	1~99セット	300
	100~499セット	285
	500セット以上	270
アイテムNo.	SFK-44A	

■使用可能フレーム

端面取付) SF-20・20専用
側面取付) 相手Tナットが(M5)
であれば取付可

■素材/技術データ

材質 A6N01SS-T5
アルマイト表面処理
質量 24g/セット
環境 RoHS対応品

※2コ/セット

ターンブラケット取付例

〈フレーム断面+断面取付の場合〉

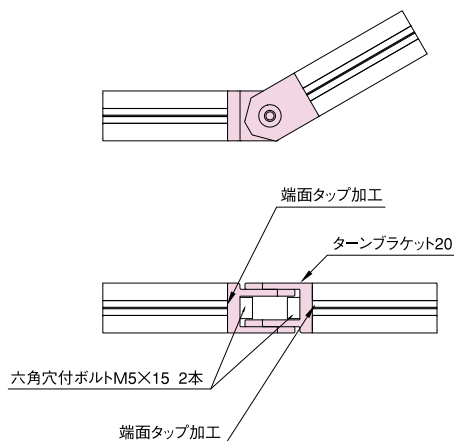

〈フレーム側面+断面取付の場合〉

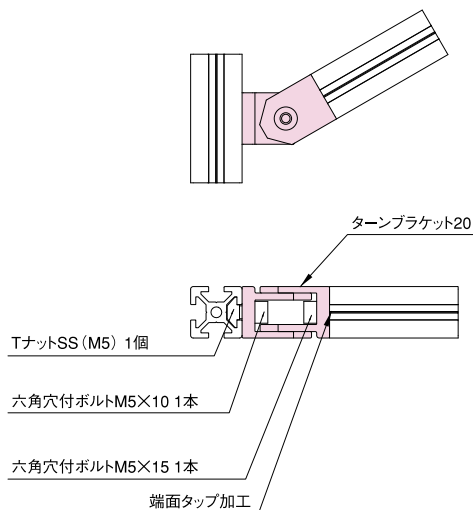

お客様注文方法

注文例 アイテムNoまたは名称 数量
SFK-44A □□個

クランプレバー付ターンブラケット20

翌日 即日 → P.790

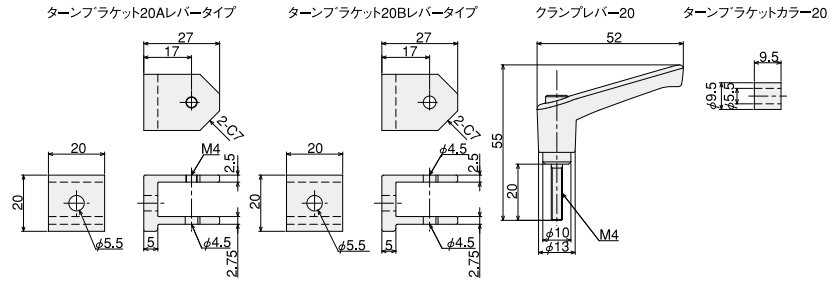

■価格

名称	クランプレバー付ターンブラケット20	
単価	1~99セット	980
(¥)	100~499セット	931
	500セット以上	882
アイテムNo.	SFK-406	

■使用可能フレーム

端面取付 SF-20・20専用
側面取付 相手Tナットが(M5)であれば取付可

■素材/技術データ

材質 <ターンブラケット本体>
アルミ押出材
アルマイト表面処理
<クランプレバー部>
樹脂・鉄
質量 40g
環境 RoHS対応品

クランプレバー付ターンブラケット組立方法

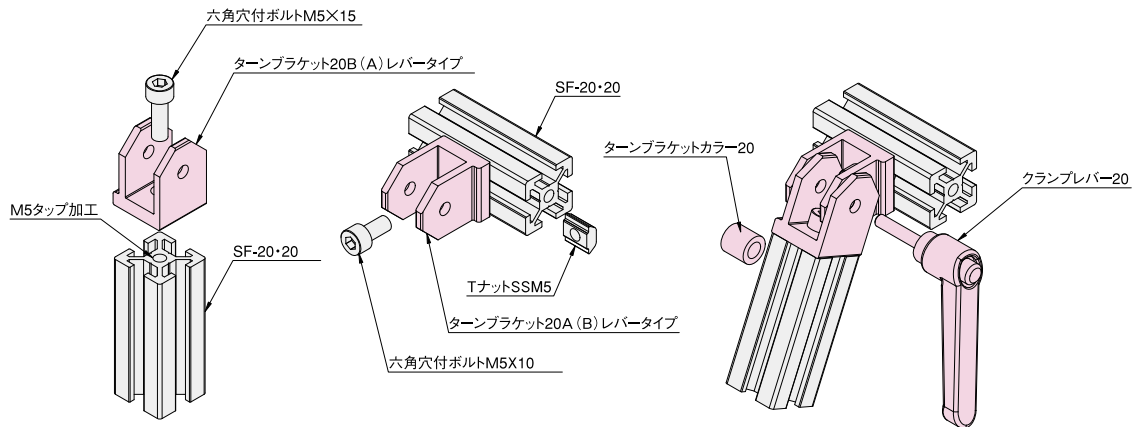

SF
アルミ構造材

BF
ボックス
フレーム

XF
新型アルミ
構造材

AZ/PF
安全柵/
パーティション

SP
スタンダード
パネル

BP
ベース
プレート

テクニカル
データ

サービス

お取引・納期
環境

索引

SF20
SSサイズ

SF30
Sサイズ

SF4045
Lサイズ

共通パーツ

追加加工一覧

テクニカル
データ

フレーム

ブラケット

ナット

アクセサリ



STナットストッパー付きSS

翌日出荷 即日発送 → P.790

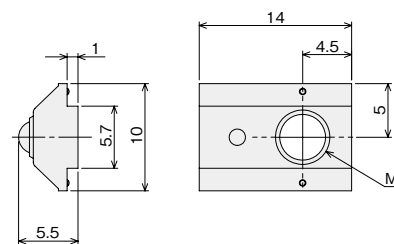
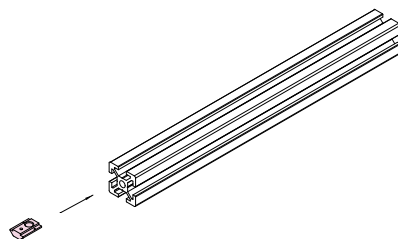

■価格

名称	STナット ストッパー付きSS M5	STナット ストッパー付きSS M4	STナット ストッパー付きSS M3
単価 (¥)	1~99ヶ 100~499ヶ 500ヶ以上	72 69 65	
アイテムNo.	SFN-SX5	SFN-SX4	SFN-SX3

■素材/技術データ

M5 M4 M3
材質: ステンレス ステンレス ステンレス
質量: 2.4g 2.6g 2.8g
環境: RoHS対応品

■使用可能フレーム
SF20シリーズ(溝幅6mm)
すべてに適合

TナットSS(先入れ)/アルミTナットSS/スベリ止めキャップSS

翌日出荷 即日発送 → P.790

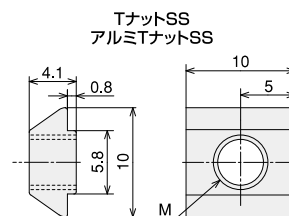
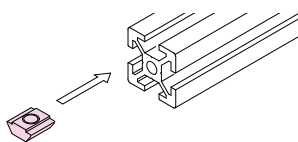

■価格

名称	TナットSS (M5) <STナットSS (M5)>	TナットSS (M4) <STナットSS (M4)>	TナットSS (M3) <STナットSS (M3)>
単価 (¥)	1~99ヶ 100~499ヶ 500ヶ以上	34 (34) 33 (33) 31 (31)	
アイテムNo.	SFB-013 (SFN-TX5)	SFB-012 (SFN-TX4)	SFB-011 (SFN-TX3)
名称	アルミTナットSS (M5)		
単価 (¥)	45 43 41		
アイテムNo.	SFB-013A		
名称	スベリ止めキャップSS (50個/パック)		
単価 (¥)	498/パック 474/パック 449/パック		
アイテムNo.	SFA-905		

スベリ止めキャップSS
(TナットSS、アルミTナットSS用)

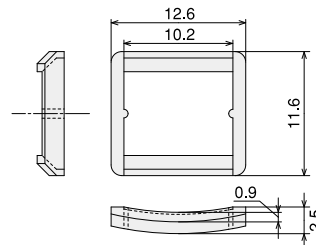

■使用可能フレーム
SF20シリーズ
(溝幅6mm)
すべてに適合

■素材/技術データ

	TナットSS	STナットSS	アルミTナットSS	スベリ止めキャップSS
材質	S10C相当	ステンレス	アルミ押出材	ポリアミド黒
質量	2g	2g	0.6g	0.09g/個
環境	RoHS対応品	導電機能付	アルマイト表面処理	



お客様注文方法

注文例 アイテムNo.または名称 数量
SFN-SX3 □□個

S EasyナットSS (後入れ)/EasyナットSS CN (後入れ)/EasyナットSS (後入れ)

翌日出荷 即日出荷 → P.790

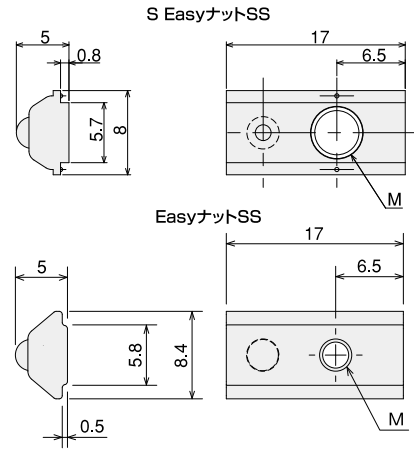
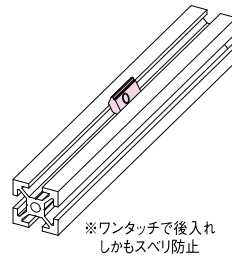

■価格			
名称	EasyナットSS (M5) CN	S EasyナットSS (M4)	S EasyナットSS (M3)
単価 (¥)	1~99ヶ	52	49
	100~499ヶ	50	47
	500ヶ以上	47	45
アイテムNo.	SFB-PN39	SFN-EX4	SFN-EX3

■価格			
名称	EasyナットSS (M5)	EasyナットSS (M4)	EasyナットSS (M3)
単価 (¥)	1~99ヶ	45	
	100~499ヶ	43	
	500ヶ以上	41	
アイテムNo.	SFB-PN15	SFB-PN14	SFB-PN13

■使用可能フレーム
SF20シリーズ (溝幅6mm)
すべてに適合

■素材/技術データ

	S EasyナットSS	EasyナットSS CN	EasyナットSS
材質 (本体)	ステンレス	S10C相当	S10C相当
	導電機能付	無電解ニッケルメッキ	ユニクロメッキ
(保持部)	ステンレス	ステンレス	ステンレス
質量	3g	3g	3g
環境	RoHS対応品		

アフターナットSS (後入れ)/アフターナットサポートSS

翌日出荷 即日出荷 → P.790



※アフターナットサポートを併用する事で
スベリ防止になります。

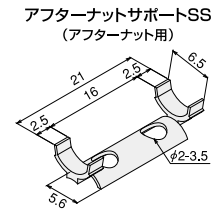
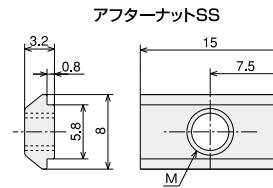
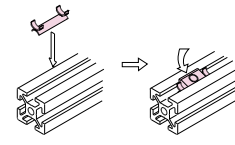

■価格			
名称	アフターナットSS (M5) ※1 (SアフターナットSS (M5))	アフターナットSS (M4) (SアフターナットSS (M4))	アフターナットSS (M3) (SアフターナットSS (M3))
単価 (¥)	1~99ヶ	36 (36)	
	100~499ヶ	35 (35)	
	500ヶ以上	33 (33)	
アイテムNo.	SFB-605 (SFB-SH5)	SFB-604 (SFN-AX4)	SFB-603 (SFN-AX3)

■価格		アフターナットサポートSS (50個/パック)	
名称			
単価 (¥)	1~99/パック	498/パック	
	100~499/パック	474/パック	
	500/パック以上	449/パック	
アイテムNo.		SFA-9A1	

※1 SアフターナットSS (M5) には導電タイプはございません

■使用可能フレーム
SF20シリーズ (溝幅6mm)
すべてに適合

■素材/技術データ

	アフターナットSS	SアフターナットSS	アフターナットサポートSS
材質	S10C相当	ステンレス	PP樹脂
	ユニクロメッキ	導電機能付	
質量	2g	2g	0.10g/個
環境	RoHS対応品		

後入れロックナットSS (後入れ後ロック可能)

翌日出荷 即日出荷 → P.790



後入れロックナットSS

※付属品のセットスクリューを締めつける
ことによりナットの固定、及び導通をと
ることができます。

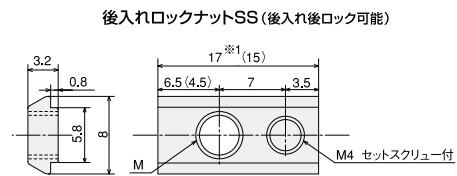
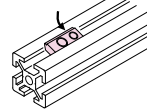

※1 M4, M5は長さ15になります。

■価格			
名称	後入れロックナットSS (M5) (S後入れロックナットSS (M5))	後入れロックナットSS (M4) (S後入れロックナットSS (M4))	後入れロックナットSS (M3) (S後入れロックナットSS (M3))
単価 (¥)	1~99ヶ	49 (54)	
	100~499ヶ	47 (52)	
	500ヶ以上	45 (49)	
アイテムNo.	SFB-4D5 (SFB-SD5)	SFB-4D4 (SFN-LX4)	SFB-4D3 (SFN-LX3)

■使用可能フレーム
SF20シリーズ
(溝幅6mm)
すべてに適合

■素材/技術データ

	後入れロックナットSS	S後入れロックナットSS
材質	S10C相当	ステンレス
	ユニクロメッキ	
質量	2g	2g
環境	RoHS対応品	

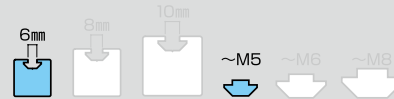

SフリーナットSS(後入れ)/アクセサリナットSS(M3)(後入れ)

翌日出荷 即日出荷 → P.790



SフリーナットSS/アクセサリナットSS

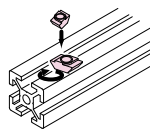

SフリーナットSS

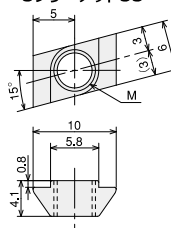

アクセサリナットSS(M3)

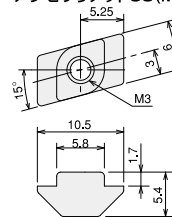

■価格

名称	SフリーナットSS(M4)	SフリーナットSS(M3)	アクセサリナットSS(M3)
単価			
1~99ヶ	42	16	
100~499ヶ	40	15	
500ヶ以上	38	14	
アイテムNo.	SFN-FX4	SFN-FX3	SFB-EF1

■使用可能フレーム

SF20シリーズ(溝幅6mm) すべてに適用

■素材/技術データ

フリーナットSS	アクセサリナットSS
材質: ステンレス	材質: ナイロン6
導電機能付	質量: 0.26g
質量: 1g	環境: RoHS対応品

ジョイントバーSS120(先入れ)/SジョイントバーSS120

翌日出荷 即日出荷 → P.790

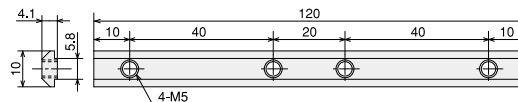
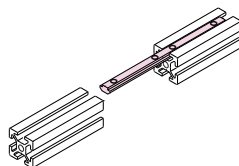

■価格

名称(単品)	ジョイントバーSS120	名称(単品)	SジョイントバーSS120
単価		単価	
1~99本	169	1~99本	350
100~499本	161	100~499本	333
500本以上	153	500本以上	315
アイテムNo.	SFJ-605	アイテムNo.	SFJ-702

名称(セットスクリュー付)	ジョイントバーSS120キット	名称(セットスクリュー付)	SジョイントバーSS120キット
単価		単価	
1~99セット	230	1~99セット	368
100~499セット	219	100~499セット	350
500セット以上	207	500セット以上	332
アイテムNo.	SFK-605	アイテムNo.	SFK-702

■使用可能フレーム

SF20シリーズ(溝幅6mm) すべてに適用

■キット内容

●ジョイントバーSS120x1(=SジョイントバーSS120x1)
●セットスクリュー(M5x5)x4(=セットスクリューステン(M5x5)x4)

■素材/技術データ

ジョイントバーSS120	SジョイントバーSS120
材質: S10C相当	材質: ステンレス
ユニクロメッキ	質量: 30g
質量: 25g	環境: RoHS対応品

TナットSS素材(先入れ)/アフターナットSS素材(後入れ)

翌日出荷 即日出荷 → P.790



TナットSS素材
(STナットSS素材)

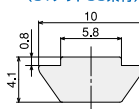

アフターナットSS素材
(SアフターナットSS素材)

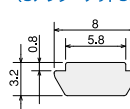

■価格

名称	TナットSS素材 ℓ=(2800) (STナットSS素材 ℓ=(2800))	TナットSS素材 ℓ=450 (STナットSS素材 ℓ=450)
単価		
1~99本	837(1,625)	322(434)
100~499本	796(1,544)	306(413)
500本以上	754(1,463)	290(391)
アイテムNo.	SFX-105(SFX-001)	SFX-125(SFX-S05)

名称	アフターナットSS素材 ℓ=(2800) (SアフターナットSS素材 ℓ=(2800))	アフターナットSS素材 ℓ=450 (SアフターナットSS素材 ℓ=450)
単価		
1~99本	837(1,625)	322(434)
100~499本	796(1,544)	306(413)
500本以上	754(1,463)	290(391)
アイテムNo.	SFX-106(SFX-006)	SFX-126(SFX-S06)

■使用可能フレーム

SF20シリーズ(溝幅6mm) すべてに適用

■素材/技術データ

TナットSS素材	STナットSS素材
アフターナットSS素材	SアフターナットSS素材
材質: S10C相当	材質: SUS303
未処理	質量: 256g/m(TナットSS)
質量: 250g/m(TナットSS)	170g/m(アフターナットSS)
170g/m(アフターナットSS)	174g/m(SアフターナットSS)
環境: RoHS対応品	

※別途、表面処理・加工も承ります。都度、お問合せください。



お客様注文方法

注文例 アイテムNoまたは名称 数量
SFN-FX4 □□個



ボルト・ネジ一覧

→ P.306

フットベース

翌日 即日 出荷 → P.790



環境 RoHS対応品

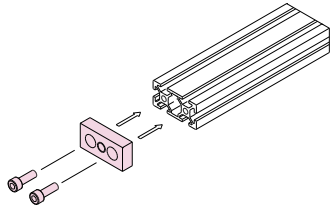

フットベース2040

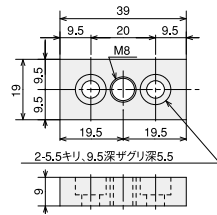

フットベース2040	SS400 ユニクロメッキ処理 六角穴付ボルト (M5×15) 2本含む 質量40g
フットベース2040 (ステン)	SUS304 六角穴付ボルト (M5×15) ステンレス 2本含む 質量40g

■使用可能フレーム
SF-20・40 (1F/ブラック含む)

フットベース2060

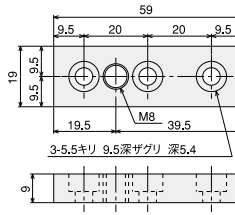

フットベース2060	SS400 ユニクロメッキ処理 六角穴付ボルト (M5×15) 3本含む 質量60g
フットベース2060 (ステン)	SUS304 六角穴付ボルト (M5×15) ステンレス 3本含む 質量60g

■使用可能フレーム
SF-20・60

フットベース40402S

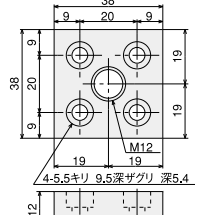

フットベース40402S	SS400 ユニクロメッキ処理 六角穴付ボルト (M5×20) 4本含む 質量104g
フットベース40402S (ステン)	SUS304 六角穴付ボルト (M5×20) ステンレス 4本含む 質量105g

■使用可能フレーム
SF-40・40-2S (1F/2F/ブラック含む)

名称	フットベース2040 <フットベース2040 (ステン)>	フットベース2060 <フットベース2060 (ステン)>	フットベース40402S <フットベース40402S (ステン)>
1~9セット	354 <426>	474 <540>	619 <699>
10~49セット	337 <405>	451 <513>	589 <665>
50セット以上	319 <384>	427 <486>	558 <630>
アイテムNo.	SFK-55A <SFK-55AS>	SFK-50A <SFK-50AS>	SFK-51A <SFK-51AS>

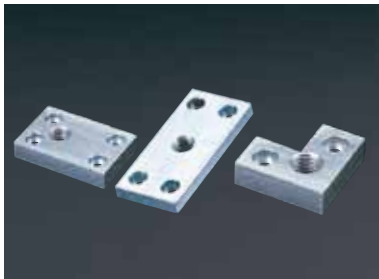

環境 RoHS対応品

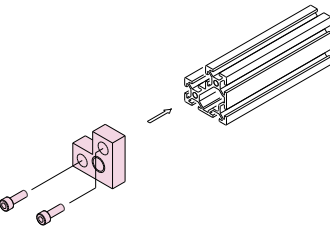

フットベース4060SS

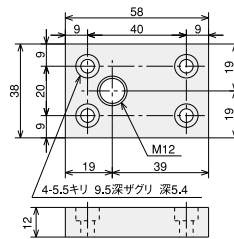

フットベース4060SS	SS400 ユニクロメッキ処理 六角穴付ボルト (M5×20) 4本含む 質量176g
フットベース4060SS (ステン)	SUS304 六角穴付ボルト (M5×20) ステンレス 4本含む 質量177g

■使用可能フレーム
SF-40・60・SS

フットベース4080SS

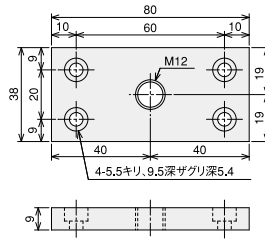

フットベース4080SS	SS400 ユニクロメッキ処理 六角穴付ボルト (M5×15) 4本含む 質量194g
フットベース4080SS (ステン)	SUS304 六角穴付ボルト (M5×15) ステンレス 4本含む 質量196g

■使用可能フレーム
SF-40・80・SS

フットベース204040

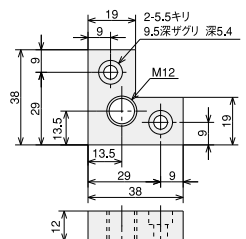

フットベース204040	SS400 ユニクロメッキ処理 六角穴付ボルト (M5×20) 2本含む 質量81g
フットベース204040 (ステン)	SUS304 六角穴付ボルト (M5×20) ステンレス 2本含む 質量81g

■使用可能フレーム
SF-20・40・40

名称	フットベース4060SS <フットベース4060SS (ステン)>	フットベース4080SS <フットベース4080SS (ステン)>	フットベース204040 <フットベース204040 (ステン)>
1~9セット	754 <836>	834 <917>	695 <745>
10~49セット	717 <795>	793 <872>	661 <708>
50セット以上	679 <753>	751 <826>	626 <671>
アイテムNo.	SFK-62A <SFK-62AS>	SFK-67A <SFK-67AS>	SFK-61A <SFK-61AS>

*フットベース取付けの場合フレームの端面にタップ加工が必要となります。P.320の加工記号を参照ください。

SF
アルミ構造材

BF
ボックス
フレーム

XF
新型アルミ
構造材

AZ/PF
安全柵/
パーティション

SP
スタンダード
パネル

BP
ベース
プレート

テクニカル
データ

サービス

お取引・納期
環境

索引

SF20
SSサイズ

SF30
Sサイズ

SF4045
Lサイズ

共通パーツ

追加加工一覧

テクニカル
データ

フレーム

ブラケット

ナット

アクセサリ

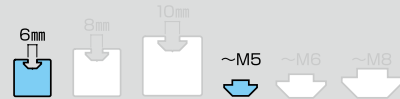

アジャスタプレートDC SSキット

翌日出荷 即日出荷 → P.790

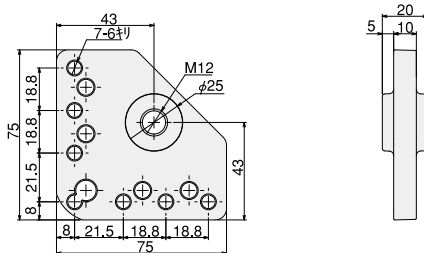

■素材/技術データ
材質：アルミダイカストADC12
(ブラックアニオン電着塗装)
質量：323g/キット
319g/キット(ステンキット)
環境：RoHS対応品

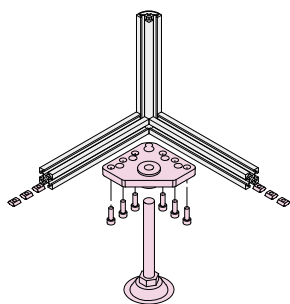

■価格

名称	アジャスタプレートDC SSキット 〈アジャスタプレートDC SS(ステン)キット〉	アジャスタプレートDC SSブラックキット
1~9セット	800<1,140>	900
10~49セット	760<1,083>	855
50セット以上	720<1,026>	810
アイテムNo.	SFK-929 (SFK-929S)	SFK-929B

■使用可能フレーム

SF20シリーズ(溝幅6mm)すべてに適合

■キット内容

- アジャスタプレートDC SSキット
 - アジャスタプレートDC SS-S×1
 - アジャスタB M12×1
 - TナットSS (M5)×6
 - 六角穴付ボルトM5×15(ユニクロ)×6
- ※(ステン)キットはアジャスタ・ボルト・ナットがステンレス製になります。
※ブラックキットはボルトがクロメート黒になります。

SF
溝幅
6mm

汎用キャスタープレートSS

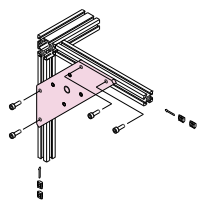

- 使用例
- アジャスタM12
 - キャスターA
 - キャスターB (P.282~参照)
 - 市販吊ボルト等

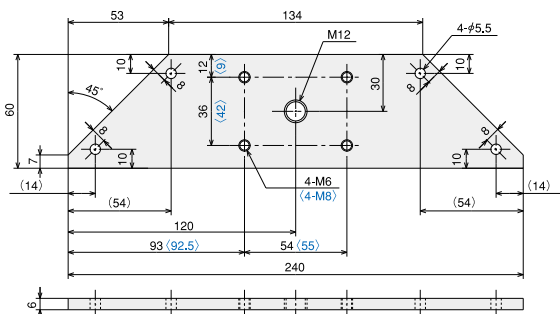

■使用可能フレーム

SF20シリーズ(溝幅6mm)すべてに適合

■価格

名称	汎用キャスタープレートSS 〈汎用キャスタープレートSS(ステン)〉
1~9ヶ	1,376<1,476>
10~49ヶ	1,308<1,403>
50ヶ以上	1,239<1,329>
アイテムNo.	SFJ-7A1 (SFJ-7A1S)

■素材/技術データ

	汎用キャスタープレートSS	汎用キャスタープレートSS(ステン)
材質	SS400 ユニクロメッキ	SUS304
質量	530g	530g
環境	RoHS対応品	



お客様注文方法

注文例 アイテムNo.または名称 数量
SFK-929 □□個



ボルト・ネジ一覧

→ P.306

アジャスタキャスタープレート

翌日 即日 → P.790



環境★RoHS対応品

■プレート		■アジャスタ																																																		
<p>アジャスタキャスタープレートSS アジャスタキャスタープレートSS(ステン)</p> <table border="1"> <tr><th>材質</th><th>表面処理</th><th>質量</th></tr> <tr><td>アジャスタキャスタープレートSS</td><td>SS400</td><td>ユニクロメッキ</td><td>0.45kg</td></tr> <tr><td>アジャスタキャスタープレートSS(ステン)</td><td>SUS304</td><td>—</td><td>—</td></tr> </table>	材質	表面処理	質量	アジャスタキャスタープレートSS	SS400	ユニクロメッキ	0.45kg	アジャスタキャスタープレートSS(ステン)	SUS304	—	—	<p>アジャスタキャスタープレート40</p> <table border="1"> <tr><th>材質</th><th>表面処理</th><th>質量</th></tr> <tr><td>アジャスタキャスタープレート40</td><td>SS400</td><td>ユニクロメッキ</td><td>0.82kg</td></tr> </table>	材質	表面処理	質量	アジャスタキャスタープレート40	SS400	ユニクロメッキ	0.82kg	<p>アジャスタB M12 アジャスタB M12(ステン)</p> <table border="1"> <tr><th>材質</th><th>表面処理</th><th>耐荷重</th><th>質量</th></tr> <tr><td>アジャスタB M12</td><td>SS400</td><td>ユニクロメッキ</td><td>500kg 189g</td></tr> <tr><td>アジャスタB M12(ステン)</td><td>SUS304</td><td>電解研磨</td><td>300kg 165g</td></tr> </table>	材質	表面処理	耐荷重	質量	アジャスタB M12	SS400	ユニクロメッキ	500kg 189g	アジャスタB M12(ステン)	SUS304	電解研磨	300kg 165g	<p>アジャスタA M16</p> <table border="1"> <tr><th>材質</th><th>表面処理</th><th>耐荷重</th><th>質量</th><th>底部</th></tr> <tr><td>アジャスタA M16</td><td>SS400</td><td>Zn 黒</td><td>500kg 386g</td><td>ネオレンコム</td></tr> </table>	材質	表面処理	耐荷重	質量	底部	アジャスタA M16	SS400	Zn 黒	500kg 386g	ネオレンコム	<p>アジャスタB M16(ステン)</p> <table border="1"> <tr><th>材質</th><th>表面処理</th><th>耐荷重</th><th>質量</th></tr> <tr><td>アジャスタB M16(ステン)</td><td>SUS304</td><td>電解研磨</td><td>560kg 375g</td></tr> </table>	材質	表面処理	耐荷重	質量	アジャスタB M16(ステン)	SUS304	電解研磨	560kg 375g
材質	表面処理	質量																																																		
アジャスタキャスタープレートSS	SS400	ユニクロメッキ	0.45kg																																																	
アジャスタキャスタープレートSS(ステン)	SUS304	—	—																																																	
材質	表面処理	質量																																																		
アジャスタキャスタープレート40	SS400	ユニクロメッキ	0.82kg																																																	
材質	表面処理	耐荷重	質量																																																	
アジャスタB M12	SS400	ユニクロメッキ	500kg 189g																																																	
アジャスタB M12(ステン)	SUS304	電解研磨	300kg 165g																																																	
材質	表面処理	耐荷重	質量	底部																																																
アジャスタA M16	SS400	Zn 黒	500kg 386g	ネオレンコム																																																
材質	表面処理	耐荷重	質量																																																	
アジャスタB M16(ステン)	SUS304	電解研磨	560kg 375g																																																	

<p>アジャスタプレートSS アジャスタプレートSS(ステン)</p> <table border="1"> <tr><th>材質</th><th>表面処理</th><th>質量</th></tr> <tr><td>アジャスタプレートSS</td><td>SS400</td><td>ユニクロメッキ</td><td>0.24kg</td></tr> <tr><td>アジャスタプレートSS(ステン)</td><td>SUS304</td><td>—</td><td>—</td></tr> </table>	材質	表面処理	質量	アジャスタプレートSS	SS400	ユニクロメッキ	0.24kg	アジャスタプレートSS(ステン)	SUS304	—	—	<p>アジャスタキャスタープレート40(ステン)</p> <table border="1"> <tr><th>材質</th><th>表面処理</th><th>質量</th></tr> <tr><td>アジャスタキャスタープレート40(ステン)</td><td>SUS304</td><td>—</td><td>0.83kg</td></tr> </table>	材質	表面処理	質量	アジャスタキャスタープレート40(ステン)	SUS304	—	0.83kg	<p>■キャスター</p> <p>キャスターA キャスターAプレーキ付 キャスターA(ステン) キャスターAプレーキ付(ステン)</p> <table border="1"> <tr><th>材質</th><th>耐荷重</th><th>質量</th></tr> <tr><td>キャスターA</td><td>ゴム</td><td>30kg 189g</td></tr> <tr><td>キャスターAプレーキ付</td><td>ゴム</td><td>30kg 223g</td></tr> <tr><td>キャスターA(ステン)</td><td>ナイロン</td><td>40.8kg 147g</td></tr> </table>	材質	耐荷重	質量	キャスターA	ゴム	30kg 189g	キャスターAプレーキ付	ゴム	30kg 223g	キャスターA(ステン)	ナイロン	40.8kg 147g	<p>キャスターB</p> <table border="1"> <tr><th>材質</th><th>耐荷重</th><th>質量</th></tr> <tr><td>キャスターB</td><td>フェノール樹脂</td><td>150kg 340g</td></tr> </table>	材質	耐荷重	質量	キャスターB	フェノール樹脂	150kg 340g	<p>キャスターB(ステン)</p> <table border="1"> <tr><th>材質</th><th>耐荷重</th><th>質量</th></tr> <tr><td>キャスターB(ステン)</td><td>フェノール樹脂</td><td>71.4kg 285g</td></tr> </table>	材質	耐荷重	質量	キャスターB(ステン)	フェノール樹脂	71.4kg 285g
材質	表面処理	質量																																												
アジャスタプレートSS	SS400	ユニクロメッキ	0.24kg																																											
アジャスタプレートSS(ステン)	SUS304	—	—																																											
材質	表面処理	質量																																												
アジャスタキャスタープレート40(ステン)	SUS304	—	0.83kg																																											
材質	耐荷重	質量																																												
キャスターA	ゴム	30kg 189g																																												
キャスターAプレーキ付	ゴム	30kg 223g																																												
キャスターA(ステン)	ナイロン	40.8kg 147g																																												
材質	耐荷重	質量																																												
キャスターB	フェノール樹脂	150kg 340g																																												
材質	耐荷重	質量																																												
キャスターB(ステン)	フェノール樹脂	71.4kg 285g																																												

アイテムNo.	名称	単価(¥)			対応フレーム	キット内容
		1~9セット	10~49セット	50セット以上		
アジャスタ ナ プ レ ー ト	★SFK-510A	レベルアジャスタキット SS	867	824	781	SF20シリーズ(溝幅6mm) 全てに対応 ●アジャスタプレートSS×1 ●TナットSS(M5)×4 ●アジャスタB M12×1 ●六角穴付ボルト(M5×10)×4
	★SFK-510S	レベルアジャスタキット SS(ステン)	1,692	1,608	1,523	SF20シリーズ(溝幅6mm) 全てに対応 ●アジャスタプレートSS(ステン)×1 ●STナットSS(M5)×4 ●アジャスタB M12(ステン)×1 ●六角穴付ボルト(M5×10)ステンレス×4
	SFK-C22	レベルアジャスタキット 40	2,737	2,601	2,464	SF-40・40・2Sまたはブラック SF-40・60 SF-40・80・SS ●アジャスタキャスタープレート40×1 ●アジャスタA M16×1 ●TナットSS(M5)×8 ●六角穴付ボルト(M5×14)×8
	★SFK-C22U	レベルアジャスタキット 40(ステン)	3,180	3,021	2,862	SF-40・40・2Sまたはブラック SF-40・60 SF-40・80・SS ●アジャスタキャスタープレート40(ステン)×1 ●アジャスタB M16(ステン)×1 ●STナットSS(M5)×8 ●六角穴付ボルト(M5×14)ステンレス×8
キャスター ナ プ レ ー ト	★SFK-C21A	キャスターキット SS	960	912	864	SF20シリーズ(溝幅6mm) 全てに対応 ●アジャスタプレートSS×1 ●TナットSS(M5)×4 ●キャスターA×1 ●六角穴付ボルト(M5×10)×4 ●六角ナット(M12)×1
	★SFK-C21S	キャスターキット SS(ステン)	1,363	1,295	1,227	SF20シリーズ(溝幅6mm) 全てに対応 ●アジャスタプレートSS(ステン)×1 ●STナットSS(M5)×4 ●キャスターA(ステン)×1 ●六角穴付ボルト(M5×10)ステンレス×4 ●六角ナット(M12)ステンレス×1
	★SFK-C22A	キャスターキット SSプレーキ付	1,050	998	945	SF20シリーズ(溝幅6mm) 全てに対応 ●アジャスタプレートSS×1 ●TナットSS(M5)×4 ●キャスターAプレーキ付×1 ●六角穴付ボルト(M5×10)×4 ●六角ナット(M12)×1
	★SFK-C22B	キャスターキット SSプレーキ付(ステン)	1,733	1,647	1,560	SF20シリーズ(溝幅6mm) 全てに対応 ●アジャスタプレートSS(ステン)×1 ●STナットSS(M5)×4 ●キャスターAプレーキ付(ステン)×1 ●六角穴付ボルト(M5×10)ステンレス×4 ●六角ナット(M12)ステンレス×1
キャスター ナ プ レ ー ト	★SFK-C20A	レベルアジャスタキット キャスター付SS	1,295	1,231	1,166	SF20シリーズ(溝幅6mm) 全てに対応 ●アジャスタキャスタープレートSS×1 ●TナットSS(M5)×4 ●キャスターA×1 ●六角穴付ボルト(M5×10)×4 ●アジャスタB M12×1
	★SFK-C20S	レベルアジャスタキット キャスター付SS(ステン)	2,353	2,236	2,118	SF20シリーズ(溝幅6mm) 全てに対応 ●アジャスタキャスタープレートSS(ステン)×1 ●STナットSS(M5)×4 ●キャスターA(ステン)×1 ●六角穴付ボルト(M5×10)ステンレス×4 ●アジャスタM12(ステン)×1
	SFK-C23	レベルアジャスタキット キャスター付40	3,847	3,655	3,463	SF-40・40・2Sまたはブラック SF-40・60 SF-40・80・SS ●アジャスタキャスタープレート40×1 ●アジャスタA M16×1 ●キャスターB×1 ●TナットSS(M5)×8 ●六角穴付ボルト(M5×14)×8 ●六角穴付ボルト(M6×10)×4
	★SFK-C23S	レベルアジャスタキット キャスター付40(ステン)	4,560	4,332	4,104	SF-40・40・2Sまたはブラック SF-40・60 SF-40・80・SS ●アジャスタキャスタープレート40(ステン)×1 ●アジャスタB M16(ステン)×1 ●キャスターB(ステン)×1 ●六角穴付ボルト(M5×14)ステンレス×8 ●六角穴付ボルト(M8×12)ステンレス×4 ●STナットSS(M5)×8

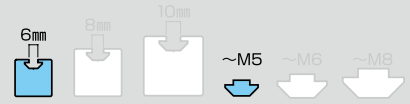

フレームキャップ

翌日出荷 即日出荷 → P.790



材質 ポリアミド
質量 図面内
環境 RoHS対応品

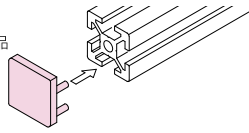

フレームキャップ2020

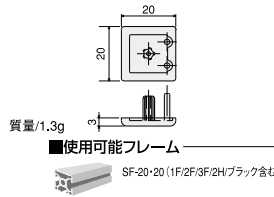

フレームキャップ2040

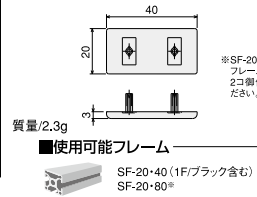

フレームキャップ2060

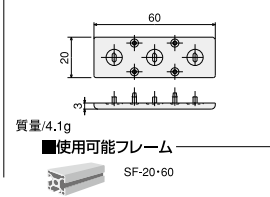

■価格

名称	フレームキャップ2020 (ブラック)	フレームキャップ2040 (ライトグレー)	フレームキャップ2040 (ブラック)	フレームキャップ2060 (ブラック)	フレームキャップ2060 (ライトグレー)
単価 (¥)	1~9ヶ: 69 10~49ヶ: 66 50ヶ以上: 63	79	76	89	85
アイテムNo.	SFA-009	SFA-009G	SFA-010	SFA-010G	SFA-012 SFA-012G

フレームキャップ2525

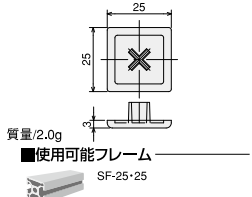

フレームキャップ40402S

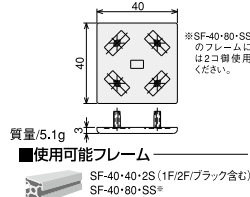

フレームキャップ20・DE45

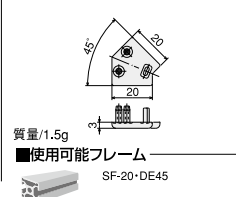

フレームキャップ20・DE30

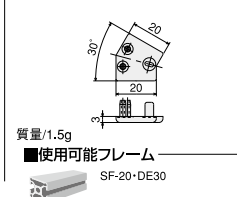

フレームキャップ20・DE60

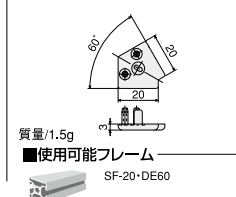

■価格

名称	フレームキャップ2525 (ブラック)	フレームキャップ2525 (ライトグレー)	フレームキャップ40402S (ブラック)	フレームキャップ40402S (ライトグレー)	フレームキャップ20・DE45 (ブラック)	フレームキャップ20・DE45 (ライトグレー)	フレームキャップ20・DE30 (ブラック)	フレームキャップ20・DE30 (ライトグレー)	フレームキャップ20・DE60 (ブラック)	フレームキャップ20・DE60 (ライトグレー)
単価 (¥)	1~9ヶ: 79 10~49ヶ: 76 50ヶ以上: 72	99	95	90	89	85	85	81	89	85
アイテムNo.	SFA-027	SFA-027G	SFA-014	SFA-014G	SFA-J5B	SFA-J5BG	SFA-J5A	SFA-J5AG	SFA-J5C	SFA-J5CG

フレームキャップ4060SS

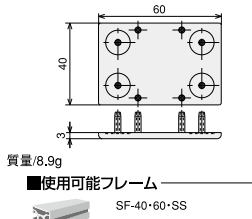

フレームキャップ204040

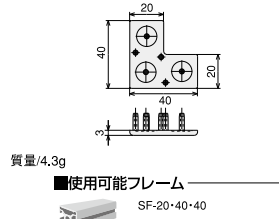

フレームキャップ20・20・R

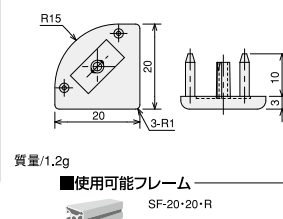

フレームキャップ40・40・2S・R

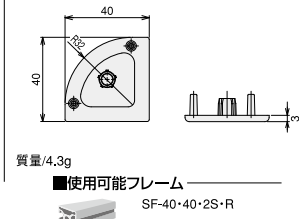

■価格

名称	フレームキャップ4060SS (ブラック)	フレームキャップ4060SS (ライトグレー)	フレームキャップ204040 (ブラック)	フレームキャップ204040 (ライトグレー)	フレームキャップ20・20・R (ブラック)	フレームキャップ20・20・R (ライトグレー)	フレームキャップ40・40・2S・R (ブラック)	フレームキャップ40・40・2S・R (ライトグレー)
単価 (¥)	1~9ヶ: 109 10~49ヶ: 104 50ヶ以上: 99	99	95	90	89	85	109	104
アイテムNo.	SFA-017	SFA-017G	SFA-J9A	SFA-J9AG	SFA-023	SFA-023G	SFA-028	SFA-028G

フレームキャップロックタイプ 2020/2040

翌日出荷 即日出荷 → P.790



材質 ポリアミド(キャップ)
質量 1.6g(2020)、2.2g(2040)
環境 RoHS対応品

■価格

名称	フレームキャップロックタイプ2020 (ブラック)*1	フレームキャップロックタイプ2020 (ライトグレー)*2	フレームキャップロックタイプ2040 (ブラック)*3	フレームキャップロックタイプ2040 (ライトグレー)*4
単価 (¥)	1~9ヶ: 110 10~49ヶ: 105 50ヶ以上: 99	120	114	108
アイテムNo.	SFK-060	SFK-060G	SFK-061	SFK-061G

*1 十字穴付皿小ネジ(M4×12)クロメート黒 1本付

*2 十字穴付皿小ネジ(M4×12)ステンレス 1本付

*3 十字穴付皿小ネジ(M4×12)クロメート黒 1本付

*4 十字穴付皿小ネジ(M4×12)ステンレス 1本付

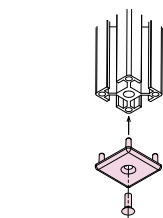

※付属のボルトにより、フレームへのタップ加工不要でロックが可能となりました。

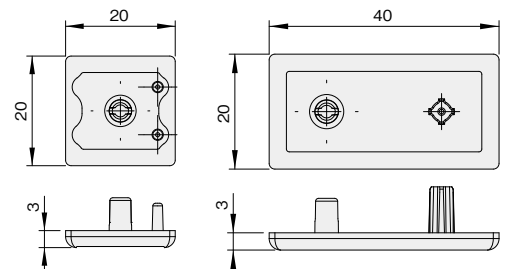

■使用可能フレーム
SF20-20(1F/2F/3F/2H/ブラック含む)

■使用可能フレーム
SF20-40(1F/2F/ブラック含む)

お客様注文方法

注文例 アイテムNoまたは名称 数量
SFA-009 □□個



ボルト・ネジ一覧

→ P.306

スロットキャップSS

翌日出荷 即日出荷 → P.790

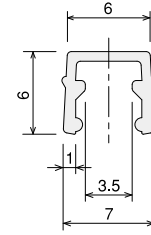
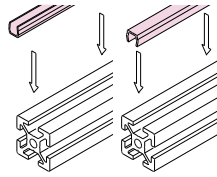

■価格

名称	スロットキャップSS (ℓ=2000mm/本)	
	(ブラック)	(ライトグレー)
単価 (¥)	1~9本 182	182
	10~49本 173	173
	50本以上 164	164
アイテムNo.	SFA-103	SFA-103G

名称	スロットキャップSS (ℓ=2000mm/本)				
	(ブルー)	(アイボリー)	(グリーン)	(イエロー)	(レッド)
単価 (¥)	1~9本 182	182	182	182	182
	10~49本 173	173	173	173	173
	50本以上 164	164	164	164	164
アイテムNo.	SFA-103L	SFA-103V	SFA-103M	SFA-103Y	SFA-103R

■使用可能フレーム

SF20シリーズ (溝幅6mm)
すべてに適合

■素材/技術データ

材質 ポリエチレン
単位質量 14g/m
環境 RoHS対応品

スロットシールSS

翌日出荷 即日出荷 → P.790

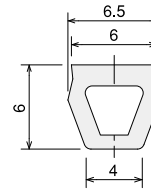
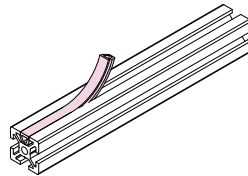

■価格

名称	スロットシールSS (ℓ=5000mm/本)	
単価 (¥)	1~9本 540	540
	10~49本 513	513
	50本以上 486	486
アイテムNo.	SFA-170	

■使用可能フレーム

SF20シリーズ (溝幅6mm)
すべてに適合

■素材/技術データ

材質 エラストマー
単位質量 21g/m
環境 RoHS対応品

ハードブラケットキャップ

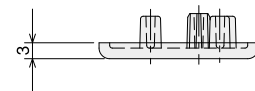
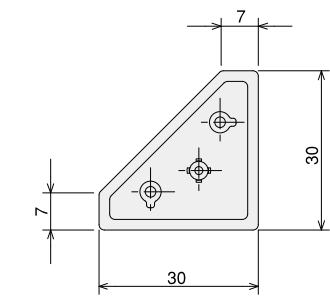
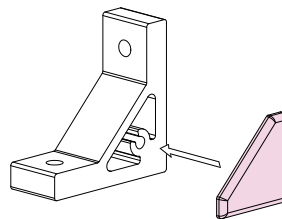

■価格

名称	ハードブラケットキャップ	
	(ブラック)	(ライトグレー)
単価 (¥)	1~9ヶ 69	69
	10~49ヶ 66	66
	50ヶ以上 63	63
アイテムNo.	SFA-J11	SFA-J11G

■使用可能ブラケット

ハードブラケットSSG/ブラック/回り止付
ハードブラケットSSG2040/ブラック
ハードブラケットSSG2060

■素材/技術データ

材質 ポリアミド
質量 1.8g
環境 RoHS対応品

SF アルミ構造材

BF
ボックス
フレーム

XF
新型アルミ
構造材

AZ/PF
安全柵/
パーティション

SP
スタンダード
パネル

BP
ベース
プレート

テクニカル
データ

サービス

お取引・納期
環境

索引

SF20 SSサイズ

SF30
Sサイズ

SF4045
Lサイズ

共通パーツ

追加加工

テクニカル
データ

フレーム

ブラケット

ネット

アクセサリ

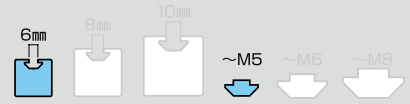

カバーホルダー-SSキャップ付

翌日出荷 即日発送 → P.790

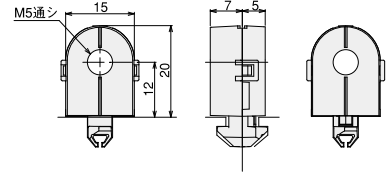
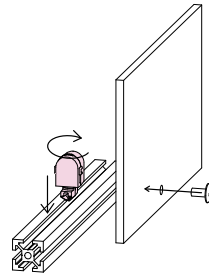

※六角ナットM5 (ステン) 1ヶ付

■価格

名称	カバーホルダSSキャップ付	
単価 (¥)	1~99ヶ	159
	100~499ヶ	152
	500ヶ以上	144
アイテムNo.	SFA-KH5	

■使用可能フレーム

SF20シリーズ (溝幅6mm) すべてに適合

■素材/技術データ

材質 ホリアミド
質量 4g
環境 RoHS対応品

カバーサポートSS/カバーサポートSSフラット

翌日出荷 即日発送 → P.790

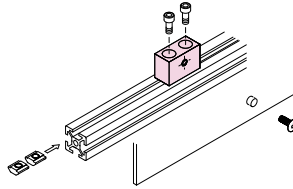

カバーサポートSS

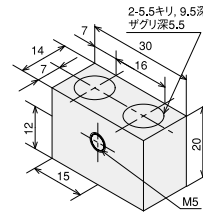

カバーサポートSSフラット

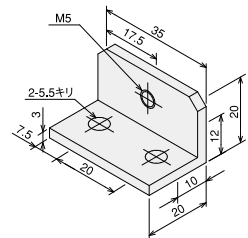

■価格

名称 (単品)	カバーサポートSS	カバーサポートSSフラット
単価 (¥)	1~99ヶ	170
	100~499ヶ	162
	500ヶ以上	153
アイテムNo.	SFJ-K01	SFJ-K11

■使用可能フレーム

SF20シリーズ (溝幅6mm) すべてに適合

■素材/技術データ

材質 アルミ押出材アルミアルマイト表面処理
質量 10g (カバーサポートSS)
18g (カバーサポートSSフラット)
環境 RoHS対応品

■キット内容

- 〈カバーサポートSSキット〉
 - カバーサポートSS×1
 - 六角穴付ボルト (M5×20) ×2
 - TナットSS (M5) ×2
 - トラスネジ (M5×10) ×1
 - 〈カバーサポートSSフラットキット〉
 - カバーサポートSSフラット×1
 - 六角穴付ボルト (M5×8) ×2
 - TナットSS (M5) ×2
 - トラスネジ (M5×10) ×1
- (ステン) キットはボルト・ナットがステンレス製になります。

名称 (ボルト・ナットキット)	カバーサポートSSキット (カバーサポートSS (ステン) キット)	カバーサポートSSフラットキット (カバーサポートSSフラット (ステン) キット)
単価 (¥)	1~99セット	262 (262)
	100~499セット	249 (249)
	500セット以上	236 (236)
アイテムNo.	SFK-K01 (SFK-K01S)	SFK-K11 (SFK-K11S)

カバー固定方法

〈カバーホルダー-SSキャップ付、カバーサポートSS/フラット、樹脂プレート寸法めやす〉

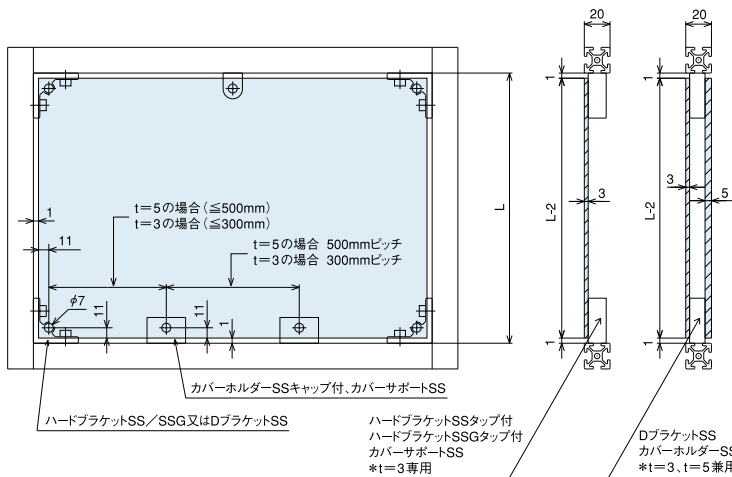

〈樹脂パネル〉



各種樹脂プレートを用意しております。
P688~を御参照ください。

〈トビラアクセサリ〉



各種トビラ用パーツを用意しております。
P220~を御参照ください。



お客様注文方法

注文例 アイテムNoまたは名称 数量
SFA-KH5 □□個

ケーブルクランプSS (後入れ)/スロットフックSS U型・J型 (後入れ)

翌日出荷 即日出荷 → P.790

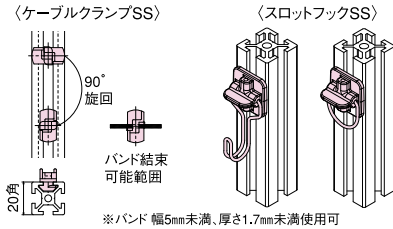

ケーブルクランプSS

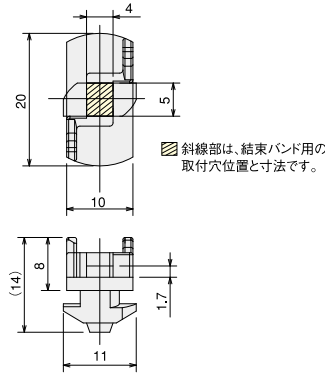

スロットフックSS

U型

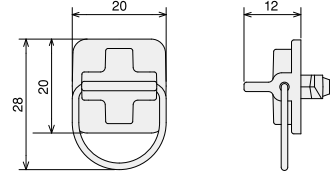

J型

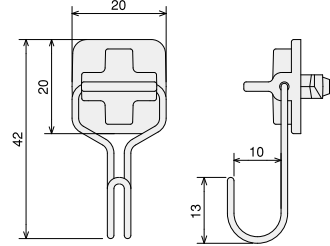

■価格

名称	ケーブルクランプSS	
	(ブラック)	(ライトグレー)
単価 (¥)	1,750/パック (50個/パック)	
アイテムNo.	C1P-B03C	C1P-003C
名称	スロットフックSS	
	(U型)	(J型)
単価 (¥)	190	181
アイテムNo.	SFK-K31U	SFK-K31J

■使用可能フレーム

SF20シリーズ (溝幅6mm) すべてに適合

■素材/技術データ

	ケーブルクランプSS	スロットフックSS U型・J型
材質	ポリアミド(本体) ステンレス(フック) カラー/ブラック・ライトグレー	ポリアミド(本体) ステンレス(フック) カラー/ライトグレー
質量	1g/個	2.5g(U型)・3g(J型)/耐荷重1.5kg
環境	RoHS対応品	

スロットフック使用例

〈小物(工具類)の引掛けに〉

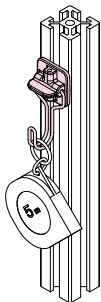

〈メモ紙の準備〉

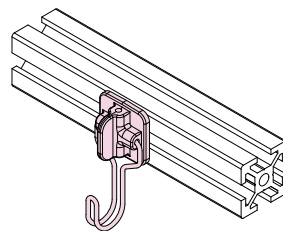

〈手の届くところへマニュアルの保管〉

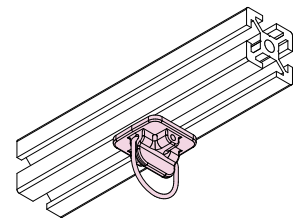

ケーブルホルダ 中・小 / ケーブルリング 中・小・極小



ケーブルホルダ



ケーブルリング

簡単にケーブルを出し入れすることができるケーブルホルダ・リングです。ワンタッチで取り付けが可能で、しかもボルトやビスは不要。専用フックでつなげることができるので、連結した際も直線できれいに並べることができます。

→ P.226

SF アルミ構造材

BF ボックス フレーム

XF 新型アルミ 構造材

AZ/PF 安全柵/ パーティション

SP スタンダード パネル

BP ベース フレーム

テクニカル データ

サービス

お取引・納期 環境

索引

SF20 SSサイズ

SF30 Sサイズ

SF4045 Lサイズ

共通パーツ

追加加工

テクニカル データ

フレーム

ブラケット

ナット

アクセサリ

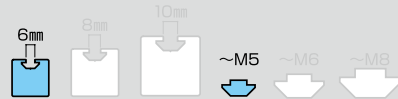

パネルフィックスSS(樹脂)/パネルフィックスラバー2030(パネル後入れタイプ)

翌日 即日 → P.790

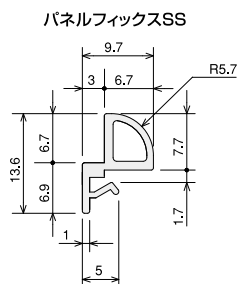

- 板厚3mm用
- 定尺は、お客様切断用材料です。有効使用範囲 ℓ=2000

パネルフィックスラバー2030

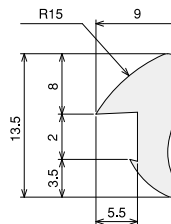

- 板厚3mm用

■価格

名称	パネルフィックスSS (定尺) (ℓ=50~2000)		パネルフィックスラバー(ℓ=5000mm) 2030	
単価	1~9本	330	0.20/mm	1,060
(¥)	10~49本	314	0.19/mm	1,007
	50本以上	297	0.18/mm	954
アイテムNo.	SFA-P11	SFA-P14		SFA-141

■素材/技術データ

材質 (パネルフィックス) PP/ライトグレー
(ラバー) CSM60±5°(合成ゴム)/ライトグレー
質量 パネルフィックスSS:40g/m
パネルフィックスラバー2030(ℓ=5000mm) 638g/本
環境 RoHS対応品

パネルランプ20(T3用)30(T5用)(パネル先入れタイプ)/パネルランプ20(T3用)30(T5用)ブラック

翌日 即日 → P.790

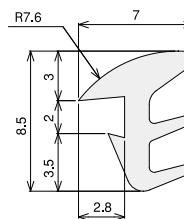

- 板厚3mm用

■価格

名称	パネルランプ(ℓ=5000mm) 20(T3用)30(T5用)	NEW パネルランプ(ℓ=5000mm) 20(T3用)30(T5用)ブラック	
単価	1~9本	675	675
(¥)	10~49本	642	642
	50本以上	608	608
アイテムNo.	SFA-121		SFA-128

■素材/技術データ

材質 20: CSM60±5°(合成ゴム)/ライトグレー
20ブラック: EPDM
質量 20: 216g/本
20ブラック(ℓ=3000mm): 85g/本
20ブラック(ℓ=5000mm): 141g/本
環境 RoHS対応品

シールカバーSS

翌日 即日 → P.790

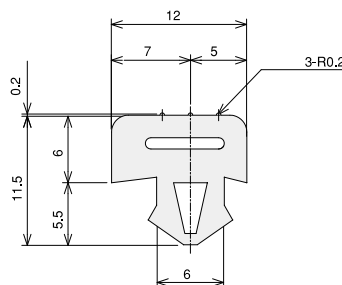

■価格

名称	シールカバーSS(ライトグレー) (ℓ=2500mm)	シールカバーSS(ブラック) (ℓ=2500mm)	
単価	1~9本	730	730
(¥)	10~49本	694	694
	50本以上	657	657
アイテムNo.	SFA-131		SFA-181

■素材/技術データ

材質 ライトグレー: CSM60±5°(合成ゴム)
ブラック: EPDM65±5°(合成ゴム)
質量 165g/本
環境 RoHS対応品



指定寸法の場合(当社切断) ※0.1mm単位でのご指定が可能です。

アイテムNoまたは名称 長さ 本数 価格算出方法 長さ×単価
SFA-P14 ℓ=800 5本 800×0.20=¥160/本

※寸法外切断費…¥100/本

30mm≦A<50mm
※50mm未満の寸法で切断の指示を
いただいた際、適応になります。

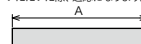

パネルフィックス・パネルフィックスラバー取付方法

〈取付寸法・部品選定めやす〉

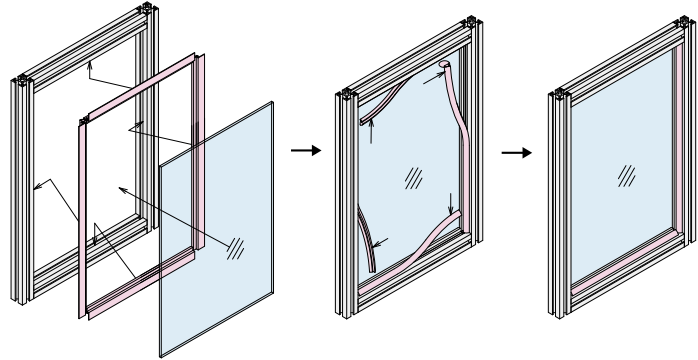
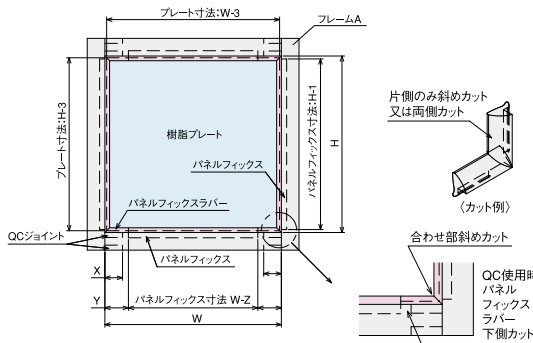

- フレームの溝にパネルフィックスを入れ樹脂パネルをはめます。
- 樹脂パネルをパネルフィックスとラバーではさむようにラバーを溝に押し込みます。
- 樹脂パネルを外す際、フレームをばらさずに外すことができます。

フレームA	パネルフィックス (樹脂)	パネルフィックスラバー	樹脂プレート厚さ	QCジョイント	X	Y	Z
SF20シリーズ	パネルフィックスSS	パネルフィックスラバー2030	3mm	QCジョイントSS	19.5	25	50
SF30シリーズ	パネルフィックスS	パネルフィックスラバー2030	3mmまたは5mm	QCジョイントS	27	30	60
SF40・45シリーズ	パネルフィックスL	パネルフィックスラバー4045	3mmまたは5mm	QCジョイントL	35	40	80

パネルクランプ取付方法

〈取付寸法・部品選定めやす〉

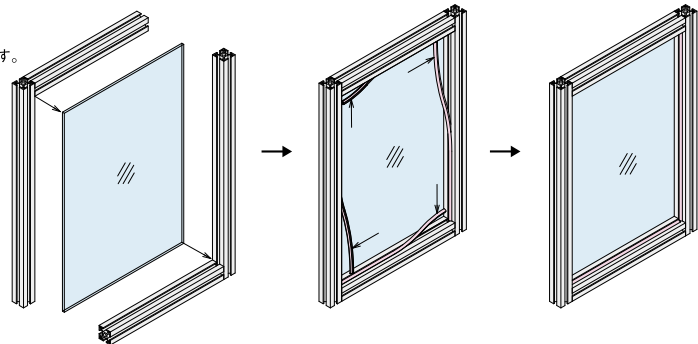
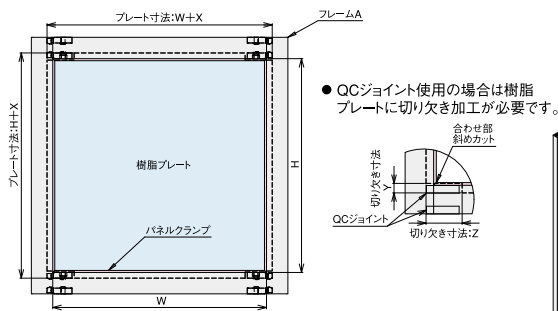

- フレーム枠を組む際溝に樹脂パネルを入れておきます。
- 樹脂パネルとフレーム溝の隙間にパネルクランプを押し込みます。
- 樹脂がガタつかず見た目もすっきりとしたカバー固定ができます。

フレームA	パネルクランプ	樹脂プレート厚さ	QCジョイント	X	Y	Z
SF-20シリーズ	パネルクランプ2030	3mm	QCジョイントSS	10	6	25.5
SF-30シリーズ	パネルクランプ2030	3mmまたは5mm	QCジョイントS	16	9	36
SF-40シリーズ	パネルクランプ4045	3mmまたは5mm	QCジョイントL	23	12	47.5
SF-45シリーズ	パネルクランプ4045	3mmまたは5mm	QCジョイントL	24	13	

シールカバー使用方法

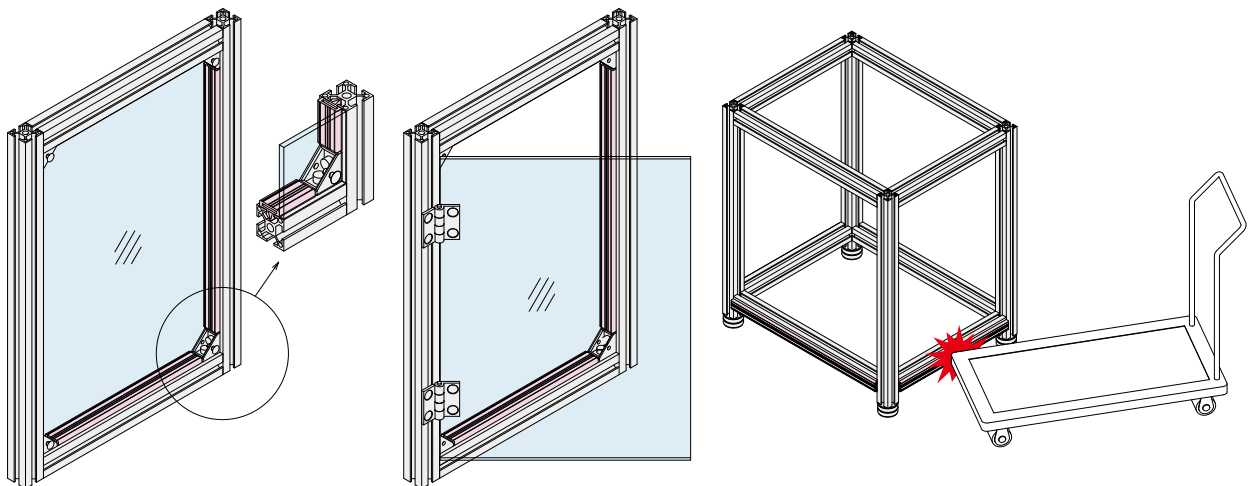

- 樹脂パネルとフレームの隙間をうめることができます。
- 樹脂トビラ製作時のストッパーとして利用できます。
- アルミフレームの保護にも利用できます。

SF
アルミ構造材

BF
ボックス
フレーム

XF
新型アルミ
構造材

AZ/PF
安全網
ハーティション

SP
スタンダード
パネル

BP
ベース
プレート

テクニカル
データ

サービス

お取引・納期
環境

索引

SF20
SSサイズ

SF30
Sサイズ

SF4045
Lサイズ

共通パーツ

追加工一覧

テクニカル
データ

フレーム

ブラケット

ネット

アクセサリ

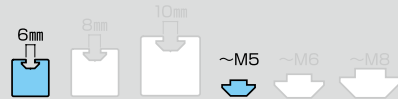

スロットローラSS

翌日出荷 即日出荷 → P.790

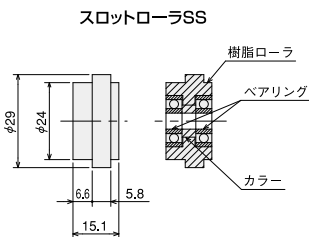

※ローラを切削加工しているため、スムーズな走行が可能です。

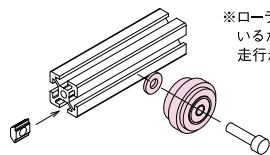

■使用可能フレーム
SF20シリーズ (溝幅6mm) すべてに適合

■素材/技術データ

材質 ナイロン6 (樹脂ローラ)
S45C (カラー)
銅製 (ベアリング)
質量 18g
環境 RoHS対応品

※取付ボルトサイズ M5
※適性締付トルク 7.4N・m
※ベアリング2個・カラー1個・平ワッシャー (M5) ステンレス1個付
※耐荷重5kg/個

■価格

名称	スロットローラSS	
単価 (¥)	1~99セット	670
	100~499セット	637
	500セット以上	603
アイテムNo.	SFK-805	

スロットローラ使用例

〈フレーム可動部分へ〉

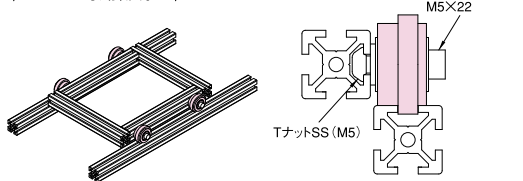

〈戸車として〉

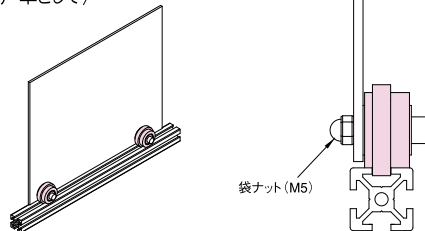

お客様注文方法

注文例 アイテムNo.または名称 数量
SFK-805 個