

スロットシールL

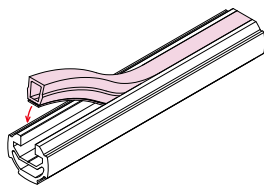

●グリーンフレームLスロットの溝埋めパーツとしてご使用ください。

■ 価格

名称	スロットシールL ℓ=5000mm		
アイテムNo.	SFA-172		
単価(¥)	1~9本	890	
	10~49本	846	
	50本以上	801	

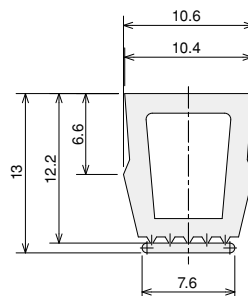

■素材/技術データ
材質：エラストマー
質量：68.0g/m
環境：RoHS対応品

GF-G
43mm

GF-S
19mm

GFソング

パネル
ボード

GFユニット

GFからくり

ホーム
ユース

テクニカル
データ

お取引
納期
環境

索引

フレーム

コネクタ

足まわり

パネルボード

可動パーツ

コロコン

トビラパーツ

アクセサリ

パーツコンテナ

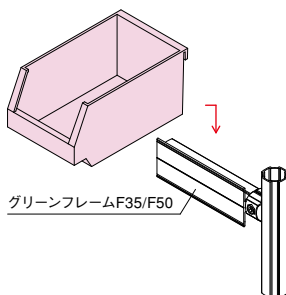

●グリーンフレームF35/F50 (P38) に引っ掛けて使えるパーツコンテナです。

■ 価格

名称	パーツコンテナ		
アイテムNo.	GFA-A07		
単価(¥)	420		

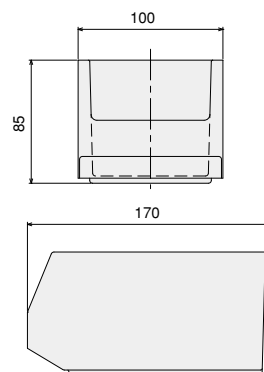

■素材/技術データ
材質：ポリプロピレン
質量：100g
環境：RoHS対応品

リングランナ

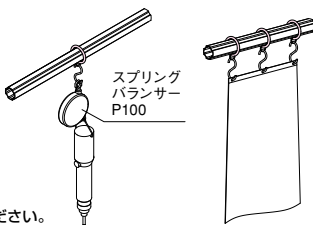

●フレームをレールとして利用するパーツです。
電動ドライバの取り付けやカーテンの取り付けにご使用ください。

■ 価格

名称	リングランナ		
アイテムNo.	GFA-A06		
単価(¥)	1~19ヶ	194	
	20ヶ以上	185	

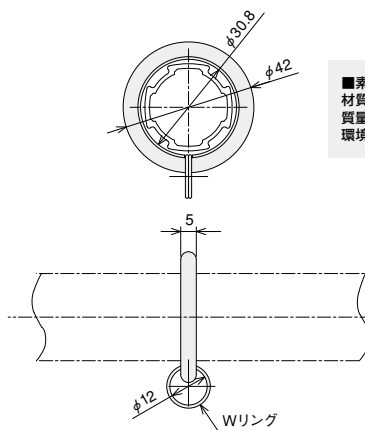

■素材/技術データ
材質：スチール/ポリアセタル
質量：17.0g
環境：RoHS対応品

フレームクッション

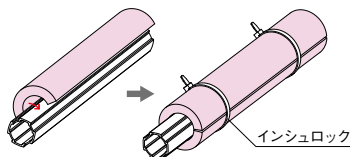

●フレームをストッパとして使用してコンテナ等がフレームに
当たる際の衝撃をやわらげます。

■ 価格

名称	フレームクッション (2000mm)		
アイテムNo.	GFA-B19		
単価(¥)	490		

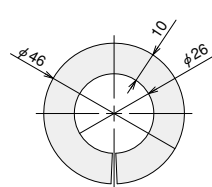

■素材/技術データ
材質：発砲ポリエチレン
質量：150g/2000mm
環境：RoHS対応品